

**2022  
2023**

# CATÁLOGO HOTELERO

*Conoce todas nuestras líneas y familias  
de productos, contamos con una opción  
para cada situación.*



# ÍNDICE

- PAG 04** TARIMAS DE PLÁSTICO
- PAG 20** CONTENEDOR IBC
- PAG 22** BIDONES Y TAMBOS
- PAG 28** CUBETAS
- PAG 30** CONTENEDORES INDUSTRIALES
- PAG 57** CONTENEDORES PARA EL HOGAR
- PAG 62** ACERO INOXIDABLE
- 79** SEÑALAMIENTOS

# TARIMA

# ANTIDERRAMES *TAD1010*

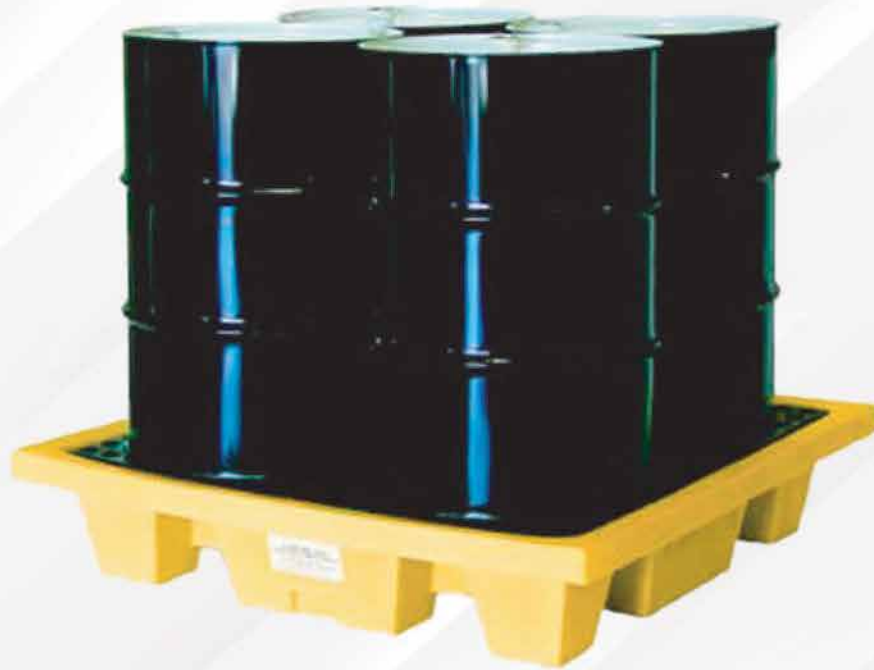

Cuenta con capacidad de derrame de hasta 250 Litros. Diseñada para soportar 4 tambos industriales de 200 litros, incluye 2 Rejillas HDPE removibles, facilitan su uso y limpieza.

**PolyRamp**  
Facilita la colocación de tambos



Reduce costos y optimiza el espacio de almacenamiento gracias a su diseño anidable

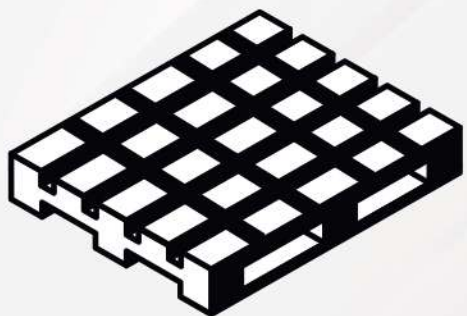
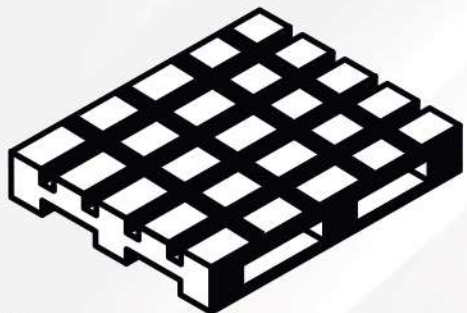

Fabricado en:  
**Polietileno de  
Alta Densidad**



Rejillas removibles  
HDPE que facilitan su limpieza.



Disponible también  
con Tapa de Drenaje



# TARIMAS DE EXPORTACIÓN

CÓDIGO	DESCRIPCIÓN	MEDIDAS	
VDR0002	<p><b>TD 400</b></p> <p>Material: Reproceso            Carga estática: 3,000 kgs            Carga dinámica: 1,500 kgs            Carga en rack: 300 kgs            Entrada patin 4 lados            Montacargas 4 lados            Colores: ■</p>	<p>Largo: 121 cm            Ancho: 101 cm            Alto: 13.5 cm</p>	
VDR0001	<p><b>TD 200</b></p> <p>Material: Reproceso            Carga estática: 1,000 kgs            Carga dinámica: 1,500 kgs            Carga en rack: No recomendable            Entrada patin 4 lados            Montacargas 4 lados            Colores: ■</p>	<p>Largo: 121 cm            Ancho: 101 cm            Alto: 13.5 cm</p>	
VGT0014	<p><b>TARIMA TA-15</b></p> <p>Material: Reproceso            Carga estática: 1,000 kgs            Carga dinámica: 1,000 kgs            Carga en Rack: No recomendable            Entrada patin 4 lados            Montacargas 4 lados            Colores: ■</p>	<p>Largo: 121 cm            Ancho: 101 cm            Alto: 13.5 cm</p>	
VGT0015	<p><b>TARIMA TA-30</b></p> <p>Material: Reproceso            Carga estática: 1,000 kgs            Carga dinámica: 700 kgs            Carga en Rack: No recomendable            Entrada patin 4 lados            Montacargas 4 lados            Colores: ■</p>	<p>Largo: 100 cm            Ancho: 120 cm            Alto: 13 cm</p>	
VNO0006	<p><b>NOVAPAL 100 CALADA</b></p> <p>Material: Reproceso            Carga estática: 2,000 kgs            Carga dinámica: 1,000 kgs            Carga en Rack: No recomendable            Entrada patin 4 lados            Montacargas 4 lados            Colores: ■</p>	<p>Largo: 101 cm            Ancho: 121 cm            Alto: 13.5 cm</p>	

CÓDIGO	DESCRIPCIÓN	MEDIDAS	
VNO0009	<p><b>NOVAPAL 100 CERRADA CON TAPA</b></p> <p>Material: Reproceso  Carga estática: 2,000 kgs  Carga dinámica: 1,200 kgs  Carga en rack: No recomendable  Entrada patin 4 lados  Montacargas 4 lados  Colores: ■</p>	<p>Largo: 101 cm  Ancho: 121 cm  Alto: 13 cm</p>	
VNO0002	<p><b>NOVAPAL 130</b></p> <p>Material: Reproceso  Carga estática: 2,000 kgs  Carga dinámica: 700 kgs  Carga en rack: No recomendable  Entrada patin 4 lados  Montacargas 4 lados  Colores: ■</p>	<p>Largo: 101 cm  Ancho: 121 cm  Alto: 13.5 cm</p>	
VEU0064	<p><b>TARIMA ONE WAY TA-14</b></p> <p>Material: Polietileno Alta Densidad  Carga estática: 1,000 kgs  Carga dinámica: 500 kgs  Estiba 25 pzs sin producto  Apilable  Colores: □ ■ ■ ■ ■</p>	<p>Largo: 120 cm  Ancho: 100 cm  Alto: 12.6 cm</p>	



Tarimas de plástico diseñadas para procesos de exportación e importación. No requieren fumigación, son ecológicas y eficientes. Cumplen con normas internacionales, incrementan la seguridad en sus instalaciones y ofrecen el mejor rendimiento.

# NOVAPAL 130

VNO0002

La nueva generación en  
pallet/ tarima desechable

Enfilable y ligera

No absorbe humedad  
ni malos olores

# TARIMAS DE GRADO ALIMENTICIO

CÓDIGO	DESCRIPCIÓN	MEDIDAS	
VEU0065	<p><b>TIPO EUROPEO 1</b></p> <p>Material: Polietileno Alta Densidad            Carga estática: 1,200 kgs            Carga dinámica: 900 kgs            Material virgen            Colores: <input type="checkbox"/> <input checked="" type="checkbox"/></p>	<p><b>Largo: 80 cm</b>  <b>Ancho: 120 cm</b>  <b>Alto: 14 cm</b></p>	
VEU0066	<p><b>TIPO EUROPEO 2</b></p> <p>Material: Polietileno Alta Densidad            Carga estática: 1,250 kgs            Carga dinámica: 900 kgs            Material virgen            Colores: <input type="checkbox"/> <input checked="" type="checkbox"/></p>	<p><b>Largo: 100 cm</b>  <b>Ancho: 120 cm</b>  <b>Alto: 14 cm</b></p>	
VEU0067	<p><b>TIPO EUROPEO 3</b></p> <p>Material: Polietileno Alta Densidad            Carga estática: 1,300 kgs            Carga dinámica: 900 kgs            Material virgen            Colores: <input type="checkbox"/> <input checked="" type="checkbox"/></p>	<p><b>Largo: 110 cm</b>  <b>Ancho: 120 cm</b>  <b>Alto: 14 cm</b></p>	
VEU0068	<p><b>TIPO EUROPEO 4</b></p> <p>Material: Polietileno Alta Densidad            Carga estática: 1,350 kgs            Carga dinámica: 1,000 kgs            Material virgen            Colores: <input type="checkbox"/> <input checked="" type="checkbox"/></p>	<p><b>Largo: 120 cm</b>  <b>Ancho: 120 cm</b>  <b>Alto: 14 cm</b></p>	
VEU0069	<p><b>TIPO EUROPEO 5</b></p> <p>Material: Polietileno Alta Densidad            Carga estática: 1,400 kgs            Carga dinámica: 1,000 kgs            Material virgen            Colores: <input type="checkbox"/> <input checked="" type="checkbox"/></p>	<p><b>Largo: 110 cm</b>  <b>Ancho: 130 cm</b>  <b>Alto: 14 cm</b></p>	
VEU0070	<p><b>TIPO EUROPEO 6</b></p> <p>Material: Polietileno Alta Densidad            Carga estática: 1,500 kgs            Carga dinámica: 1,000 kgs            Material virgen            Colores: <input type="checkbox"/> <input checked="" type="checkbox"/></p>	<p><b>Largo: 120 cm</b>  <b>Ancho: 130 cm</b>  <b>Alto: 14 cm</b></p>	

Higiénicas, resistentes, durables y no absorben humedad ni malos olores; son una excelente opción en el traslado de mercancía, ya que su producto siempre se mantendrá limpio y sin contaminación. Ideales para centros de distribución y logística automatizados, reducen costos y espacio.



# TIPO EUROPEO 4

Carga estática: **1,350 Kg**  
Carga dinámica: **1,000 Kg**



DISEÑO  
APILABLE



USO CON PATÍN  
HIDRÁULICO  
2 WAY



USO CON  
MONTACARGAS  
2 WAY



RESISTENTE A  
BACTERIAS,  
HONGOS E  
INSECTOS



**CÓDIGO****DESCRIPCIÓN****MEDIDAS**

VEU0062

**TA-01 TIPO AMERICANO**

Material: Reproceso  
 Carga estática: 1,500 kgs  
 Carga dinámica: 1,000 kgs  
 Carga en rack: 300 kgs  
 Entrada patin 2 lados  
 Montacargas 2 lados  
 Colores:

Largo: 103 cm  
 Ancho: 124 cm  
 Alto: 15.5 cm



VWN0106

**TARIMA WT-1**

Material: Proceso de rotomoldeo  
 100% PEMD virgen  
 Carga estática: 1,500 kgs  
 Carga dinámica: 1,200 kgs  
 Se fabrican en el color deseado  
 de 1 pieza en adelante

Largo: 161 cm  
 Ancho: 141 cm  
 Alto: 20 cm



VWN0107

**TARIMA WT-2**

Material: Proceso de rotomoldeo  
 100% PEMD virgen  
 Carga dinámica: 1,000 kgs  
 Se fabrican en el color deseado  
 de 1 pieza en adelante

Largo: 124 cm  
 Ancho: 104 cm  
 Alto: 17 cm



VWN0108

**TARIMA WT-3**

Material: Proceso de rotomoldeo  
 100% PEMD virgen  
 Carga estática: 1,500 kgs  
 Carga dinámica: 1,200 kgs  
 Se fabrican en el color deseado  
 de 1 pieza en adelante

Largo: 106.5 cm  
 Ancho: 125.5 cm  
 Alto: 17 cm



VWN0109

**TARIMA WT-4**

Material: Proceso de rotomoldeo  
 100% PEMD virgen  
 Carga dinámica: 1,000 kgs  
 Se fabrican en el color deseado  
 de 1 pieza en adelante

Largo: 120 cm  
 Ancho: 95 cm  
 Alto: 17 cm



# TARIMAS ANTIDERRAMES

CÓDIGO	DESCRIPCIÓN	MEDIDAS	
VRS0187	<p><b>TAR 2-200</b></p> <p>Material: Polietileno media densidad, placa superior acanalada para recolectar líquidos</p> <p>Capacidad: 2 tambos de 200 L</p> <p>Capacidad Retención 210 L</p> <p>Colores: ■ ■</p>	<p>Largo: 134 cm</p> <p>Ancho: 74 cm</p> <p>Alto: 32 cm</p>	
VRS0186	<p><b>TAR 4-200</b></p> <p>Material: Polietileno media densidad, placa superior acanalada para recolectar líquidos</p> <p>Capacidad: 4 tambos de 200 L</p> <p>Capacidad Retención 250 L</p> <p>Colores: ■ ■</p>	<p>Largo: 133 cm</p> <p>Ancho: 133 cm</p> <p>Alto: 32 cm</p>	
VRS0189	<p><b>PLAT 1-200</b></p> <p>Material: Polietileno media densidad, placa superior acanalada para recolectar líquidos</p> <p>Capacidad: 1 tambo de 200 L</p> <p>Capacidad Retención 41 L</p> <p>Colores: ■ ■</p>	<p>Largo: 65.5 cm</p> <p>Ancho: 65.5 cm</p> <p>Alto: 15.5 cm</p>	
VRS0190	<p><b>PLAT 2-200</b></p> <p>Material: Polietileno media densidad, placa superior acanalada para recolectar líquidos</p> <p>Capacidad: 2 tambos de 200 L</p> <p>Capacidad Retención 83 L</p> <p>Colores: ■ ■</p>	<p>Largo: 132.5 cm</p> <p>Ancho: 65.5 cm</p> <p>Alto: 16 cm</p>	
VRS0191	<p><b>PLAT 4-200</b></p> <p>Material: Polietileno media densidad, placa superior acanalada para recolectar líquidos</p> <p>Capacidad: 4 tambos de 200 L</p> <p>Capacidad Retención 166 L</p> <p>Colores: ■ ■</p>	<p>Largo: 132.5 cm</p> <p>Ancho: 132.5 cm</p> <p>Alto: 16 cm</p>	

Las tarimas contenedoras de líquidos y derrames químicos son la opción más segura y eficiente que podrás encontrar en el mercado, están aprobadas por normas internacionales. Cuentan con rejillas HDPE removibles que facilitan la limpieza del producto y recuperación del líquido derramado, son compatibles con tambos industriales de 200 litros, tambos de plástico, bidones, etc.

# TAR 2-200

Con protección  
a los rayos UV

Tapón de  
descarga

Apilable



DISEÑO  
APILABLE



USO CON PATÍN  
HIDRÁULICO  
2 WAY



USO CON  
MONTACARGAS  
2 WAY



RESISTENTE A  
BACTERIAS,  
HONGOS E  
INSECTOS

70%  
LIQUIDOS

CAPACIDAD  
DE CARGA

# KITS ANTIDERRAMES

## CÓDIGO

## DESCRIPCIÓN

## MEDIDAS

VIP0036

### 20 GALONES UNIVERSAL

Para derrames universales de origen vegetal, mineral, químicos, hidrocarburos o aceites.

Capacidad de derrame: 113 L

Capacidad absorbente: 37 L

Incluye:

- 1 Galón de absorbente ENSORB
- 1 Contenedor (Polly Spill Pack) 20 galones
- 20 almohadillas absorbentes
- 6 calcetines absorbentes medianos
- 2 bolsas para residuos peligrosos
- 1 guantes de Nitrilo
- 1 goggles de seguridad

Colores: ■

Largo: 57 cm  
Ancho: 57 cm  
Alto: 48 cm



VIP0035

### 25 GALONES PORTÁTIL

Para derrames universales de origen vegetal, mineral, químicos, hidrocarburos o aceites.

Capacidad de derrame: 95 L

Capacidad absorbente: 19 L

Incluye:

- 946 gramos de absorbente ENSORB
- 1 Prowler Pool de 20 galones/75 litros
- 10 almohadillas absorbentes
- 4 calcetines absorbentes medianos
- 1 bolsas para residuos peligrosos
- 1 guantes de Nitrilo
- 1 goggles de seguridad

Colores: ■

Largo: 66 cm  
Ancho: 66 cm



VIP0039

### 50 GALONES CON RUEDAS

Para derrames universales de origen vegetal, mineral, químicos, hidrocarburos o aceites.

Capacidad de derrame: 269 L

Capacidad absorbente: 80 L

Incluye:

- 1 Contenedor Poly Spillpack de 50 gal.
- 40 almohadillas absorbentes
- 5 calcetines largos
- 4 bolsas para residuos peligrosos
- 2 pares de guantes de Nitrilo
- 2 goggles de seguridad
- 1 Galon absorbente

Colores: ■

Largo: 70.5 cm  
Ancho: 58.5 cm  
Alto: 95 cm



## CÓDIGO

VIP0042

## DESCRIPCIÓN

### 65 GALONES

Para derrames universales de origen vegetal, mineral, químicos, hidrocarburos o aceites.

Capacidad de derrame: 378 L

Capacidad absorbente: 132 L

Incluye:

1 Contenedor Poly SpillPack de 65 galones/  
264 litros

50 almohadillas absorbentes

8 calcetines absorbentes largos

4 bolsas para residuos peligrosos

2 pares de guantes de Nitrilo

2 goggles de seguridad

1 galón de absorbente ENSORB

Colores: ■

## MEDIDAS

Largo: 70.5 cm

Ancho: 58.5 cm

Alto: 95 cm



VIP0045

### 95 GALONES

Para derrames universales de origen vegetal, mineral, químicos, hidrocarburos o aceites.

Capacidad de derrame: 294 L

Capacidad absorbente: 234 L

Incluye:

1 Contenedor Poly Spillpack de 95 galones/360  
litros

100 almohadillas absorbentes

10 calcetines absorbentes medianos

5 bolsas de desecho/ cinchos de seguridad

2 pares de guantes de Nitrilo

2 goggles de seguridad

1 galón absorbente ENSORB

Colores: ■

Largo: 81 cm

Ancho: 81 cm

Alto: 104 cm



Recuperan casi cualquier tipo de líquido derramado: agua, químicos, aceites, refrigerantes, solventes e hidrocarburos.

Incluyen todo lo necesario para contener un derrame: toallas, absorbentes, bolsas para desechos; además de protección personal para el usuario como guantes de Nitrilo y goggles de seguridad.



# TARIMAS DE GRAN CAPACIDAD

CÓDIGO	DESCRIPCIÓN	MEDIDAS	
VGT0002	<p><b>TARIMA TA-03</b>  Material: Reproceso  Tarima Calada  Carga estática: 10,000 kgs  Carga dinámica: 1,800 kgs  Carga en rack: 500 kgs  Entrada con patin y montacargas  Colores: ■</p>	<p>Largo: 120 cm  Ancho: 120 cm  Alto: 15 cm</p>	
VGT0003	<p><b>TARIMA TA-04</b>  Material: Reproceso  Tarima doble vista  Carga estática: 10,000 kgs  Carga dinámica: 1,800 kgs  Carga en rack: 500 kgs  Entrada para montacargas  Colores: ■</p>	<p>Largo: 120 cm  Ancho: 120 cm  Alto: 15 cm</p>	
VGT0005	<p><b>TARIMA TA-07 CALADA</b>  Material: Reproceso  Carga estática: 1,500 kgs  Carga dinámica: 1,700 kgs  Carga en Rack: 1000  Entrada con patin y montacargas  Colores: ■</p>	<p>Largo: 101 cm  Ancho: 121 cm  Alto: 15 cm</p>	
VGT0007	<p><b>TARIMA TA-08 CALADA</b>  Material: Reproceso  Carga estática: 15,000 kgs  Carga dinámica: 1,700 kgs  Carga en Rack: 1000 kgs  Entrada patin 4 lados  Montacargas 4 lados  Colores: ■</p>	<p>Largo: 101 cm  Ancho: 121 cm  Alto: 15 cm</p>	
VGT0008	<p><b>TARIMA TA-20 CERRADA</b>  Material: Reproceso  Tarima reforzada  Carga estática: 15,000 kgs  Carga dinámica: 1,700 kgs  Carga en Rack: 1,500 kgs  Entrada con patin y montacargas  Colores: ■</p>	<p>Largo: 101 cm  Ancho: 121 cm  Alto: 15 cm</p>	
VGT0009	<p><b>TARIMA TA-21 CALADA</b>  Material: Reproceso  Tarima reforzada  Carga estática: 15,000 kgs  Carga dinámica: 1,700 kgs  Carga en Rack: 1,500 kgs  Entrada con patin y montacargas  Colores: ■</p>	<p>Largo: 101 cm  Ancho: 121 cm  Alto: 15 cm</p>	

CÓDIGO	DESCRIPCIÓN	MEDIDAS	
VGT0019	<p><b>TARIMA TA-24 CERRADA</b>  Material: Reproceso  Tarima Calada  Carga estática: 15,000 kgs  Carga dinámica: 1,700 kgs  Carga en rack: No recomendable  Entrada con patin y montacargas  Colores: ■</p>	<p><b>Largo: 101 cm  Ancho: 121 cm  Alto: 15 cm</b></p>	
VNO0236	<p><b>TARIMA NOVAPAL 200</b>  Material: Reproceso  Tarima ultradurable para racks  Carga estática: 8 Toneladas  Carga dinámica: 1.5 Toneladas  Carga en rack: 1 Tonelada  Colores: Bicolor ■■</p>	<p><b>Largo: 120 cm  Ancho: 100 cm  Alto: 16.5 cm</b></p>	
VNO0003	<p><b>TARIMA NOVAPAL 300</b>  Material: Reproceso y virgen  Tarima calada ultradurable para racks  Carga estática: 9 Toneladas  Carga dinámica: 1.5 Toneladas  Carga en Rack: 1.2 Toneladas  Colores: ■ Bicolor ■■</p>	<p><b>Largo: 120 cm  Ancho: 100 cm  Alto: 16.5 cm</b></p>	
VIP0028	<p><b>STD1011</b>  Material: Polietileno alta densidad  Carga estática: 8,000 kgs  Carga dinámica: 2,000 kgs  Carga en Rack: 1,500 kgs  Colores: Bicolor ■■</p>	<p><b>Largo: 120 cm  Ancho: 100 cm  Alto: 16.5 cm</b></p>	

Fabricadas en plástico de alto impacto, lo cual alarga su vida útil (mucho más que la madera) y lo hace ideal para el trabajo pesado. Gracias a su gran diseño proporciona una gran estabilidad dimensional, seguridad y es compatible con cualquier equipo para manejo de carga.



# STD1011



DISEÑO  
APILABLE



CAPACIDAD  
DE CARGA



RESISTENTE A  
BACTERIAS,  
HONGOS E  
INSECTOS



USO CON  
MONTACARGAS  
2 WAY



USO CON PATÍN  
HIDRÁULICO  
2 WAY

VIP0028

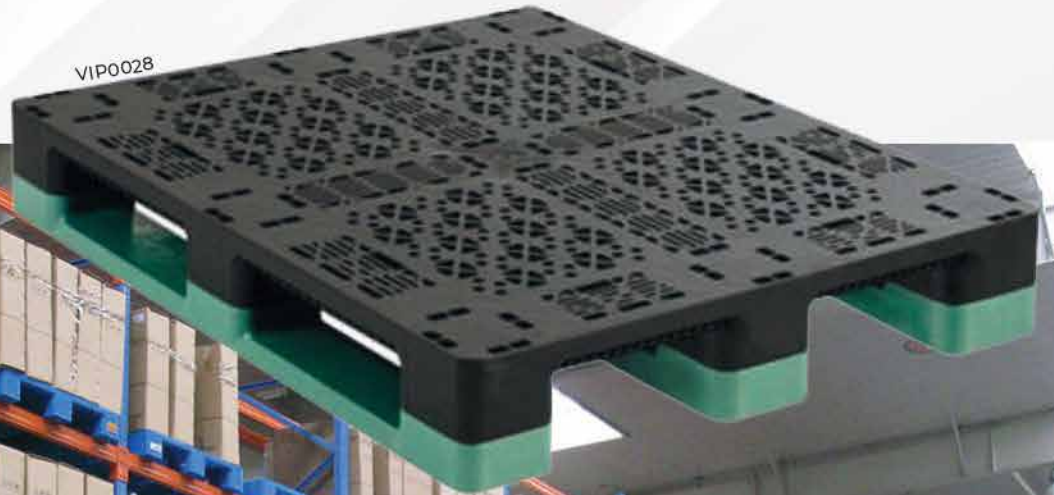

**Ultradurable**

**Habilitada  
para Racks**

**Indicada para industria  
Farmacéutica y Alimenticia**

**Soporta hasta  
1 Tonelada en Racks**

**Hasta 8  
Toneladas  
Estática**



**HABILITADAS  
PARA RACKS**



**Aprobada  
por Normas  
ISPM15,  
ISO22000**

# CONTENEDOR IBC TOTE 1000 LTS

## CÓDIGO

## DESCRIPCIÓN

## MEDIDAS

VMA0002

### CONTENEDOR IBC CON REJILLA METÁLICA 1000 LTS "TOTE" NUEVO

Fabricado en P.E.A.D., materiales que cumplen con los requerimientos de la FDA de EE.UU. Se certifica que todos los envases se encuentran libres de impurezas y/o materiales extraños en su interior.

**Capacidad:** 1000 Lts

**Peso:** 64 Kgs

**Color:** Blanco

Válvula de descarga tipo mariposa.

**Largo:** 123 cm  
**Ancho:** 101 cm  
**Alto:** 115 cm  
**Diámetro Tapa Superior:** 6"  
**Válvula:** 2"



VMA0001

### CONTENEDOR IBC CON REJILLA METÁLICA 1000 LTS "TOTE" SEGUNDA VIDA

Fabricado en P.E.A.D., tuvo algún uso previo por lo que ya no tiene los sellos de certificaciones. No se garantiza la total limpieza del interior del contenedor, no se recomienda para uso de productos grado alimenticio o productos que requieran mantener grado de pureza.

**Capacidad:** 1000 Lts

**Peso:** 64 Kgs

**Color:** Blanco

Válvula de descarga tipo mariposa.

**Largo:** 123 cm  
**Ancho:** 101 cm  
**Alto:** 115 cm  
**Diámetro Tapa Superior:** 6"  
**Válvula:** 2"



Ideal para almacenar y transportar de manera segura todo tipo de líquidos, sustancias y materiales a granel

Estibe hasta 2 de alto (con contenido)



Fabricado en:  
**Polietileno de Alta Densidad**  
Jaula de Acero Galvanizado

# BIDONES

CÓDIGO	DESCRIPCIÓN	MEDIDAS	
VPEN0001	<p><b>BIDÓN 1 LT "P" 95 GRS</b>  <b>Material:</b> Polietileno  <b>Capacidad:</b> 1 Lt  <b>Color:</b> Blanco (natural)                      Modelo "P", tapón tipo "i" negro de rosca, empaque poliform y sello de inviolabilidad.</p>	<p><b>Largo:</b> 13.5 cm  <b>Ancho:</b> 6.2 cm  <b>Alto:</b> 19.2 cm</p>	
VPEN0002	<p><b>ENVASE 1 LT "MISIL"</b>  <b>Material:</b> Polietileno  <b>Capacidad:</b> 1 Lt  <b>Color:</b> Blanco (natural)                      Modelo "misil", tapón tipo "d" blanco o verde de rosca, con foil de cartón.</p>	<p><b>Diámetro:</b> 9 cm  <b>Alto:</b> 23.3 cm  <b>Diámetro Boquilla:</b> 3.8 cm</p>	
VPEN0003	<p><b>BIDÓN 4 LTS "C3"</b>  <b>Material:</b> Polietileno  <b>Capacidad:</b> 4 Lts  <b>Color:</b> Blanco (natural)                      Modelo "C3", tapón tipo k-52 negro de rosca, con arillo poliform y sello de inviolabilidad, estibable.</p>	<p><b>Largo:</b> 18.3 cm  <b>Ancho:</b> 16.3 cm  <b>Alto:</b> 20 cm  <b>Diámetro Boquilla:</b> 4.4 cm</p>	
VPEN0004	<p><b>BIDÓN 4LTS "E2" 125 GRS</b>  <b>Material:</b> Polietileno  <b>Capacidad:</b> 4 Lts  <b>Color:</b> Blanco (natural)                      Modelo "E2", tapón tipo "i" negro de rosca, con arillo poliform y sello de inviolabilidad, no estibable.</p>	<p><b>Largo:</b> 17.6 cm  <b>Ancho:</b> 13.7 cm  <b>Alto:</b> 24.5 cm</p>	
VPEN0005	<p><b>BIDÓN 4LTS "E2P" 160 GRS</b>  <b>Material:</b> Polietileno  <b>Capacidad:</b> 4 Lts  <b>Color:</b> Blanco (natural)                      Modelo "E2p", tapón tipo "i" negro de rosca, con arillo poliform y sello de inviolabilidad, no estibable.</p>	<p><b>Largo:</b> 17.6 cm  <b>Ancho:</b> 13.7 cm  <b>Alto:</b> 24.5 cm</p>	
VPEN0006	<p><b>BIDÓN 5 LTS "E2" 135 GRS</b>  <b>Material:</b> Polietileno  <b>Capacidad:</b> 5 Lts  <b>Color:</b> Blanco (natural)                      Modelo "E2", tapón tipo "i" negro de rosca, con arillo poliform y sello de inviolabilidad, no estibable.</p>	<p><b>Largo:</b> 17.6 cm  <b>Ancho:</b> 13.7 cm  <b>Alto:</b> 29.6 cm</p>	
VPEN0007	<p><b>BIDÓN 5 LTS "E2P" 170 GRS</b>  <b>Material:</b> Polietileno  <b>Capacidad:</b> 5 Lts  <b>Color:</b> Blanco (natural)                      Modelo "E2p", tapón tipo "i" negro de rosca, con arillo poliform y sello de inviolabilidad, no estibable.</p>	<p><b>Largo:</b> 17.6 cm  <b>Ancho:</b> 13.7 cm  <b>Alto:</b> 29.6 cm</p>	

Perfecto para su uso industrial, químico, agrícola o alimenticio.

**CÓDIGO****DESCRIPCIÓN****MEDIDAS**

VPEN0008

**BIDÓN 5 LTS "C3"****Material:** Polietileno**Capacidad:** 5 Lts**Color:** Blanco (natural)

Modelo "C3" tapón tipo k-52 negro de rosca con arillo poliform y sello de inviolabilidad, estibable.

**Largo:** 18.3 cm  
**Ancho:** 16.3 cm  
**Alto:** 24.1 cm  
**Diámetro Boquilla:** 4.4 cm

VPEN0009

**BIDÓN 10 LTS "C3"****Material:** Polietileno**Capacidad:** 10 Lts**Color:** Blanco (natural)

Modelo "C3", tapón tipo "k52" negro de rosca con empaque poliform y sello de inviolabilidad, estibable.

**Largo:** 23.1 cm  
**Ancho:** 19.1 cm  
**Alto:** 30.5 cm  
**Diámetro Boquilla:** 4.4 cm

VPEN0010

**BIDÓN 20 LTS "C3"****Material:** Polietileno**Capacidad:** 20 Lts**Color:** Blanco (natural)

Modelo "C3", tapón tipo k-60 negro de rosca, con arillo poliform y sello de inviolabilidad, estibable.

**Largo:** 29.5 cm  
**Ancho:** 24.5 cm  
**Alto:** 39.5 cm  
**Diámetro Boquilla:** 4.8 cm

VPEN0011

**BIDÓN 25 LTS "C3"****Material:** Polietileno**Capacidad:** 25 Lts**Color:** Blanco (natural)

Modelo "C3", tapón tipo k-60 negro de rosca, con arillo poliform y sello de inviolabilidad, estibable.

**Largo:** 29.5 cm  
**Ancho:** 24 cm  
**Alto:** 46.6 cm  
**Diámetro Boquilla:** 4.8 cm

VPEN0012

**BIDÓN 30 LTS "C3"****Material:** Polietileno**Capacidad:** 30 Lts**Color:** Blanco (natural)

Modelo "C3", tapón tipo k-60 negro de rosca, con arillo poliform y sello de inviolabilidad, estibable.

**Largo:** 37.5 cm  
**Ancho:** 28 cm  
**Alto:** 40.5 cm  
**Diámetro Boquilla:** 4.8 cm

VPEN0013

**BIDÓN 50 LTS "C3"****Material:** Polietileno**Capacidad:** 50 Lts**Color:** Blanco (natural)

Modelo "C3", tapón tipo k-60 negro de rosca, con arillo poliform y sello de inviolabilidad, estibable.

**Largo:** 39.3 cm  
**Ancho:** 31.4 cm  
**Alto:** 54 cm  
**Diámetro Boquilla:** 4.8 cm

VPEN0014

**BIDÓN 50 LTS "M"****Material:** Polietileno**Capacidad:** 50 Lts**Color:** Blanco (natural)

Modelo "M", tapón tipo "k" negro de rosca, cuenta con arillo poliform y sello de inviolabilidad, estibable.

**Largo:** 38 cm  
**Ancho:** 32 cm  
**Alto:** 54 cm  
**Diámetro Boquilla:** 4.8 cm

VPEN0026

**BIDÓN 60 LTS "M"****Material:** Polietileno**Capacidad:** 60 Lts**Color:** Blanco (natural)

Modelo "M", tapón tipo "k" negro de rosca, cuenta con arillo poliform y sello de inviolabilidad, estibable.

**Largo:** 50 cm  
**Ancho:** 33 cm  
**Alto:** 64 cm  
**Diámetro Boquilla:** 4.8 cm

VPEN0015

**BIDÓN 60 LTS "C3"****Material:** Polietileno**Capacidad:** 60 Lts**Color:** Blanco (natural)

Modelo "C3", tapón tipo k negro de rosca, con arillo poliform y sello de inviolabilidad, estibable.

**Largo:** 50 cm  
**Ancho:** 33 cm  
**Alto:** 64 cm  
**Diámetro Boquilla:** 4.8 cm

# BIDÓN 50 LTS TIPO "C3"

Ideal para almacenar productos sólidos, líquidos, ya sean químicos, farmacéuticos, automotrices, alimenticios, fragancias, etc.



# TAMBOS

CÓDIGO	DESCRIPCIÓN	MEDIDAS	
VPEN0016	<p><b>TAMBO 50 ABTO</b>  <b>Material:</b> Polietileno  <b>Capacidad:</b> 50 Lts  <b>Color:</b> Azul oscuro</p> <p>Con dos asas en el cuerpo del envase, tapa negra, empaque, cincho metálico y sello de inviolabilidad.</p>	<p><b>Alto:</b> 54.3 cm  <b>Diámetro de Boquilla:</b> 31.7 cm</p>	
VPEN0017	<p><b>TAMBO 60 ABTO</b>  <b>Material:</b> Polietileno  <b>Capacidad:</b> 60 Lts  <b>Color:</b> Azul oscuro</p> <p>Con dos asas en el cuerpo del envase, tapa negra, empaque, cincho metálico y sello de inviolabilidad.</p>	<p><b>Alto:</b> 61.5 cm  <b>Diámetro de Boquilla:</b> 31.7 cm</p>	
VPEN0018	<p><b>TAMBO 120 ABTO. I.P.E.</b>  <b>Material:</b> Polietileno  <b>Capacidad:</b> 120 Lts  <b>Color:</b> Azul oscuro</p> <p>Con tapa negra, empaque, cincho metálico y sello de inviolabilidad.</p>	<p><b>Alto:</b> 79.3 cm  <b>Diámetro de Boquilla:</b> 39 cm</p>	
VPEN0019	<p><b>TAMBO 200 ABTO. I.P.E.</b>  <b>Material:</b> Polietileno  <b>Capacidad:</b> 200 Lts  <b>Color:</b> Negro</p> <p>Tipo i.p.e. con tapa negra, empaque, cincho metálico y sello de inviolabilidad.</p>	<p><b>Alto:</b> 92.8 cm  <b>Diámetro de Boquilla:</b> 38.5 cm</p>	
VPEN0020	<p><b>TAMBO 220 ABTO.</b>  <b>Material:</b> Polietileno  <b>Capacidad:</b> 220 Lts  <b>Color:</b> Azul oscuro</p> <p>Tipo "elanillado", tapa negra, empaque, cincho metálico y sello de inviolabilidad, alemán blanco.</p>	<p><b>Alto:</b> 90.7 cm  <b>Diámetro de Boquilla:</b> 52.6 cm</p>	
VPEN0021	<p><b>TAMBO 220 CDO.</b>  <b>Material:</b> Polietileno  <b>Capacidad:</b> 220 Lts  <b>Color:</b> Azul</p> <p>Cuenta con dos tapones color natural en la parte superior del envase.</p>	<p><b>Alto:</b> 90.5 cm  <b>Diámetro de Boquilla:</b> 73 cm</p>	

Excelentes para uso en interiores y exteriores.  
 Polietileno libre de corrosión y resistente a abolladuras.  
 Almacenamiento de gran capacidad, tambos abiertos o cerrados con anillo metálico.



# TAMBO 220 ABIERTO

“TAMBOR ELANILLADO”

Peso: 8 Kgs

Tapa elanillada, cincho metálico  
y sello de inviolabilidad



# TAMBOS METÁLICOS

## CÓDIGO

## DESCRIPCIÓN

## MEDIDAS

VRE0002

### TAMBO METÁLICO CDO RECUPERADO

Capacidad: 200 Lts

Color: Azul, Rojo, Verde, Gris, Naranja,  
Amarillo, Blanco, Café, Morado, Rosa  
Cuenta con abertura de 2" para verter y  
una de 3/4" para ventilación.

Parte Superior Abierta:

Incluye tapa removible y anillo con perno.

Las características pueden variar, al ser un producto  
recuperado el modelo del tambor puede variar  
ligeramente.

Alto: 87.63 cm  
Diámetro:  
59 cm



VRE0001

### TAMBO METÁLICO ABTO RECUPERADO

Capacidad: 200 Lts

Color: Azul, Rojo, Verde, Gris, Naranja,  
Amarillo, Blanco, Café, Morado, Rosa  
Cuenta con abertura de 2" para verter y  
una de 3/4" para ventilación.

Parte Superior Abierta:

Incluye tapa removible y anillo con perno.

Las características pueden variar, al ser un producto  
recuperado el modelo del tambor puede variar  
ligeramente.

Alto: 87.63 cm  
Diámetro de Boquilla:  
59 cm



Este tambor se considera de segunda vida, pues fue utilizado para almacenar productos varios anteriormente, es sometido a un proceso para quitar abolladuras y posteriormente a un proceso de limpieza y sanitizado. No se recomienda almacenar agua potable ni alimentos.



# CUBETAS

## CÓDIGO

## DESCRIPCIÓN

## MEDIDAS

VNO0241

### CUBETA CON TAPA 3 LTS

**Material:** Polipropileno y polietileno alta densidad

**Capacidad:** 3 Lts

**Color:** Blanco (natural)

Cubeta grado alimenticio, para almacenar y guardar materiales sólidos y líquidos. Con tapa de sello inviolable.

**Diámetro:** 15.95 cm  
**Alto:** 21.43 cm



VNO0243

### CUBETA CON TAPA 4 LTS

**Material:** Polipropileno y polietileno alta densidad

**Capacidad:** 4 Lts

**Color:** Blanco (natural)

Cubeta grado alimenticio, para almacenar y guardar materiales sólidos y líquidos. Con tapa de sello inviolable.

**Diámetro:** 21.47 cm  
**Alto:** 18.14 cm



VNO0246

### CUBETA CON TAPA 5 LTS

**Material:** Polipropileno y polietileno alta densidad

**Capacidad:** 5 Lts

**Color:** Blanco (natural)

Cubeta grado alimenticio, para almacenar y guardar materiales sólidos y líquidos. Con tapa de sello inviolable.

**Diámetro:** 22.85 cm  
**Alto:** 19.13 cm



VNO0249

### CUBETA CON TAPA 10 LTS

**Material:** Polipropileno y polietileno alta densidad

**Capacidad:** 10 Lts

**Color:** Blanco (natural)

Cubeta grado alimenticio, para almacenar y guardar materiales sólidos y líquidos. Con tapa de sello inviolable.

**Diámetro:** 26 cm  
**Alto:** 27.5 cm



VNO0251

### CUBETA CON TAPA 15 LTS

**Material:** Polipropileno y polietileno alta densidad

**Capacidad:** 15 Lts

**Color:** Blanco (natural)

Cubeta grado alimenticio, para almacenar y guardar materiales sólidos y líquidos. Con tapa de sello inviolable.

**Diámetro:** 28.25 cm  
**Alto:** 32 cm



Cubetas grado alimenticio, ideales para almacenar y guardar materiales sólidos y líquidos. Fabricados en polipropileno y polietileno de alta densidad. Con tapa de sello inviolable.

## CÓDIGO

VNO0256

## DESCRIPCIÓN

### CUBETA CON TAPA 19 LTS

**Material:** Polipropileno y polietileno alta densidad

**Capacidad:** 19 Lts

**Color:** Blanco (natural)

Cubeta grado alimenticio, para almacenar y guardar materiales sólidos y líquidos. Con tapa de sello inviolable.

## MEDIDAS

**Diámetro:** 31.25 cm  
**Alto:** 36.15 cm



VNO0341

### CUBETA CON TAPA 20 LTS

**Material:** Polipropileno y polietileno alta densidad

**Capacidad:** 20 Lts

**Color:** Blanco (natural)

Cubeta grado alimenticio, para almacenar y guardar materiales sólidos y líquidos. Con tapa de sello inviolable.

**Diámetro:** 33.58 cm  
**Alto:** 32.93 cm



VNO0256



Cubetas grado alimenticio, ideales para almacenar y guardar materiales sólidos y líquidos. Fabricados en polipropileno y polietileno de alta densidad. Con tapa de sello inviolable.

# CONTENEDORES INDUSTRIALES

CÓDIGO	DESCRIPCIÓN	MEDIDAS	
VWN0001	<p><b>VIFEL 120</b></p> <p><b>Material:</b> Polietileno de media densidad  <b>Capacidad:</b> 120 Litros  <b>Colores:</b> Variedad de colores            Cuenta con tapa, ruedas de hule tipo tractor de 10" de diámetro para un desplazamiento óptimo.</p>	<p><b>Largo: 54 cm</b>  <b>Ancho: 61 cm</b>  <b>Alto: 87 cm</b></p>	
VWN0004	<p><b>VIFEL 340</b></p> <p><b>Material:</b> Polietileno de media densidad  <b>Capacidad:</b> 340 Litros  <b>Colores:</b> Variedad de colores            Cuenta con tapa, ruedas de hule tipo tractor de 10" de diámetro para un desplazamiento óptimo.</p>	<p><b>Largo: 78 cm</b>  <b>Ancho: 98 cm</b>  <b>Alto: 115 cm</b></p>	
VWN0006	<p><b>VIFEL 500</b></p> <p><b>Material:</b> Polietileno de media densidad  <b>Capacidad:</b> 500 Litros  <b>Colores:</b> Variedad de colores            Cuenta con tapa, ruedas de hule giratorias de 4" de diámetro para un desplazamiento óptimo.</p>	<p><b>Largo: 99 cm</b>  <b>Ancho: 72 cm</b>  <b>Alto: 118 cm</b></p>	
VWN0008	<p><b>VIFEL 770</b></p> <p><b>Material:</b> Polietileno de media densidad  <b>Capacidad:</b> 770 Litros  <b>Colores:</b> Variedad de colores            Cuenta con tapa, ruedas de hule giratorias de 6" de diámetro para un desplazamiento óptimo.</p>	<p><b>Largo: 135 cm</b>  <b>Ancho: 77 cm</b>  <b>Alto: 131 cm</b></p>	
VWN0012	<p><b>VIFEL 1050</b></p> <p><b>Material:</b> Polietileno de media densidad  <b>Capacidad:</b> 1050 Litros  <b>Colores:</b> Variedad de colores            Cuenta con tapa, ruedas de hule giratorias de 6" de diámetro para un desplazamiento óptimo.</p>	<p><b>Largo: 121 cm</b>  <b>Ancho: 60 cm</b>  <b>Alto: 147 cm</b></p>	
VWN0014	<p><b>VIFEL 1500</b></p> <p><b>Material:</b> Polietileno de media densidad  <b>Capacidad:</b> 1500 Litros  <b>Colores:</b> Variedad de colores            Cuenta con tapa desmontable para facilitar el acceso.</p>	<p><b>Largo: 135 cm</b>  <b>Ancho: 135 cm</b>  <b>Alto: 124 cm</b></p>	

Excelente resistencia a impacto, tensión por ruptura.  
 Resiste ácidos diluidos, bases, solventes inorgánicos, alcohol, gasolina y soluciones acuosas.  
 Excelente resistencia a la interperie, limpieza fácil con detergente.

# VIFEL 500



**Doble tapa**

**4 Ruedas de hule giratorias**

**Ideal para interiores y exteriores**

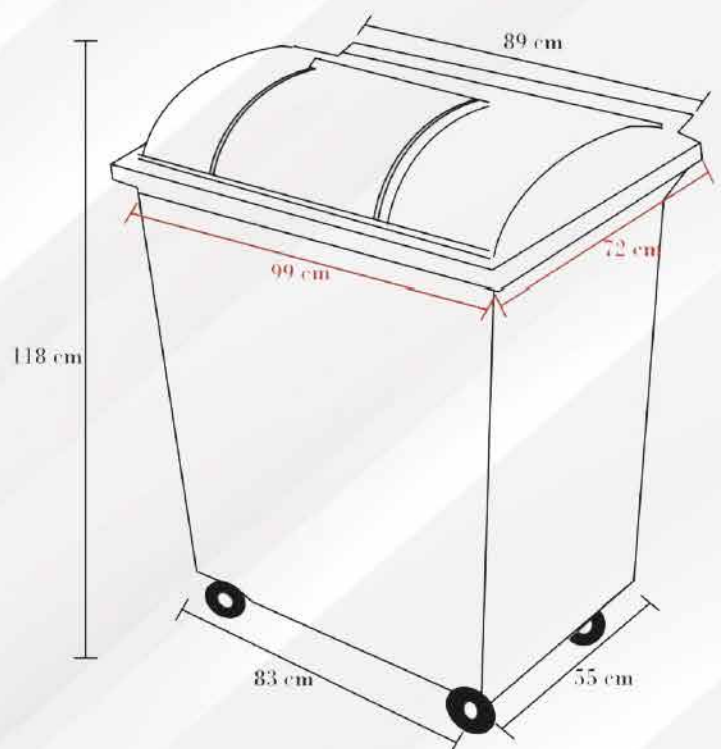

**CÓDIGO****DESCRIPCIÓN****MEDIDAS**

VRS0013	<p><b>VIC-2000</b></p> <p><b>Material:</b> Polietileno de media densidad  <b>Capacidad:</b> 2000 Lts  <b>Colores:</b> Variedad de colores            Cuenta con tapa total y tapas parciales, ruedas y dos laterales para levantamiento y vaciado frontal.</p>	<p><b>Largo: 204 cm</b>  <b>Ancho: 103 cm</b>  <b>Alto: 142 cm</b></p>	
VRS0002	<p><b>VIC-140</b></p> <p><b>Material:</b> Polietileno de media densidad  <b>Capacidad:</b> 140 Lts  <b>Colores:</b> Variedad de colores            Cuenta con tapa y ruedas de hule.            Abertura opcional en tapa para fácil llenado.</p>	<p><b>Largo: 55 cm</b>  <b>Ancho: 50 cm</b>  <b>Alto: 101.5 cm</b></p>	
VRS0003	<p><b>VIC-240</b></p> <p><b>Material:</b> Polietileno de media densidad  <b>Capacidad:</b> 240 Lts  <b>Colores:</b> Variedad de colores            Cuenta con tapa y ruedas de hule.</p>	<p><b>Largo: 72 cm</b>  <b>Ancho: 67 cm</b>  <b>Alto: 105 cm</b></p>	
VRS0005	<p><b>VIC-360</b></p> <p><b>Material:</b> Polietileno de media densidad  <b>Capacidad:</b> 360 Lts  <b>Colores:</b> Variedad de colores            Cuenta con tapa y ruedas de hule.</p>	<p><b>Largo: 82 cm</b>  <b>Ancho: 75 cm</b>  <b>Alto: 110 cm</b></p>	
VRS0006	<p><b>VIC-500</b></p> <p><b>Material:</b> Polietileno de media densidad  <b>Capacidad:</b> 500 Lts  <b>Colores:</b> Variedad de colores            Cuenta con tapa y ruedas de hule.</p>	<p><b>Largo: 105 cm</b>  <b>Ancho: 68 cm</b>  <b>Alto: 121 cm</b></p>	
VRS0008	<p><b>VIC-550</b></p> <p><b>Material:</b> Polietileno de media densidad  <b>Capacidad:</b> 550 Lts  <b>Colores:</b> Variedad de colores            Cuenta con tapa y ruedas de hule.            Con una pequeña tapa para facilitar el depósito de residuos.</p>	<p><b>Largo: 103 cm</b>  <b>Ancho: 84 cm</b>  <b>Alto: 118.4 cm</b></p>	
VRS0010	<p><b>VIC-1000</b></p> <p><b>Material:</b> Polietileno de media densidad  <b>Capacidad:</b> 1000 Lts  <b>Colores:</b> Variedad de colores            Cuenta con tapa y ruedas de hule, también con una pequeña tapa para facilitar el depósito de residuos.</p>	<p><b>Largo: 115 cm</b>  <b>Ancho: 130 cm</b>  <b>Alto: 130 cm</b></p>	
VRS0012	<p><b>VIC-1900</b></p> <p><b>Material:</b> Polietileno de media densidad  <b>Capacidad:</b> 1900 Lts  <b>Colores:</b> Variedad de colores            Cuenta con 2 tapas para facilitar su apertura a los desechos, ruedas de hule y dos entradas frontales para levantamiento y vaciado.</p>	<p><b>Largo: 202 cm</b>  <b>Ancho: 117 cm</b>  <b>Alto: 138 cm</b></p>	

Excelente resistencia a impacto, tensión por ruptura.  
 Resiste ácidos diluidos, bases, solventes inorgánicos, alcohol, gasolina y soluciones acuosas.  
 Excelente resistencia a la interperie, limpieza fácil con detergente.

Protección UV

Diseñado para  
uso rudo

Fácil traslado manual

Evita malos olores  
y focos de infección

# VIC-140





**CÓDIGO****DESCRIPCIÓN****MEDIDAS**

VRS0272	<p><b>VIC-120 HD</b></p> <p><b>Material:</b> Polietileno de alta densidad  <b>Capacidad:</b> 120 Lts  <b>Colores:</b> Variedad de colores            Cuenta con tapa de bisagra y ruedas, protección UV que impide su decoloración.</p>	<p><b>Largo: 47 cm</b>  <b>Ancho: 54 cm</b>  <b>Alto: 94 cm</b></p>	
VRS0274	<p><b>VIC-140 HD</b></p> <p><b>Material:</b> Polietileno de alta densidad  <b>Capacidad:</b> 140 Lts  <b>Colores:</b> Azul            Cuenta con tapa de bisagra y ruedas, protección UV que impide su decoloración.</p>	<p><b>Largo: 47.5 cm</b>  <b>Ancho: 54 cm</b>  <b>Alto: 106 cm</b></p>	
VRS0275	<p><b>VIC-240 HD</b></p> <p><b>Material:</b> Polietileno de alta densidad  <b>Capacidad:</b> 240 Lts  <b>Colores:</b> Variedad de colores            Cuenta con tapa, ruedas de hule y protección UV.</p>	<p><b>Largo: 73 cm</b>  <b>Ancho: 58 cm</b>  <b>Alto: 108 cm</b></p>	
VRS0283	<p><b>VIC-1100 HD</b></p> <p><b>Material:</b> Polietileno de alta densidad  <b>Capacidad:</b> 1100 Lts  <b>Colores:</b> Variedad de colores            Cuenta con tapa, ruedas de hule y protección UV.</p>	<p><b>Largo: 135 cm</b>  <b>Ancho: 109.5 cm</b>  <b>Alto: 131.5 cm</b></p>	
VRS0311	<p><b>MSD 120</b></p> <p><b>Material:</b> Polietileno de alta densidad  <b>Capacidad:</b> 120 Lts  <b>Colores:</b> Verde, Azul y Gris            Cuenta con ruedas de 20 cm diámetro, tapa con traslape para cierre hermético.</p>	<p><b>Alto: 97.7 cm</b>  <b>Ancho: 47.9 cm</b>  <b>Fondo: 57 cm</b></p>	
VRS0312	<p><b>MSD 260</b></p> <p><b>Material:</b> Polietileno de alta densidad  <b>Capacidad:</b> 260 Lts  <b>Colores:</b> Verde, Azul y Gris            Cuenta con ruedas de 20 cm de diámetro, tapa con traslape para cierre hermético.</p>	<p><b>Fondo: 67 cm</b>  <b>Ancho: 64 cm</b>  <b>Alto: 106.9 cm</b></p>	
VRS0313	<p><b>MSD 360</b></p> <p><b>Material:</b> Polietileno de alta densidad  <b>Capacidad:</b> 360 Lts  <b>Colores:</b> Verde, Azul y Gris            Cuenta con ruedas de 20 cm de diámetro y eje de acero inoxidable macizo.</p>	<p><b>Alto: 118 cm</b>  <b>Ancho: 67 cm</b>  <b>Fondo: 83 cm</b></p>	
VRS0314	<p><b>MGB 1700</b></p> <p><b>Material:</b> Polietileno de alta densidad  <b>Capacidad:</b> 1700 Lts  <b>Colores:</b> Verde, azul y gris            Cuenta con protección Rayos UV, extremadamente resistente a temperaturas altas y químicos. Fácil limpieza. Compatible con sistemas de elevación.</p>	<p><b>Alto: 128.9 cm</b>  <b>Ancho: 298 cm</b>  <b>Fondo: 108 cm</b></p>	

**CÓDIGO****DESCRIPCIÓN****MEDIDAS**

<b>VDU0159</b>	<b>ALEMÁN DUST 120 LITROS</b> Material: Polietileno de alta densidad Capacidad: 120 Lts Colores: Gris, Verde, Azul Amarillo y Café	<b>Largo: 55.5 cm</b> <b>Ancho: 47.9 cm</b> <b>Alto: 104 cm</b>	
<b>VDU0162</b>	<b>ALEMÁN DUST 240 LITROS</b> Material: Polietileno de alta densidad Capacidad: 140 Lts Colores: Gris, Verde, Azul Amarillo, Café y Naranja	<b>Largo: 73.8 cm</b> <b>Ancho: 58 cm</b> <b>Alto: 113 cm</b>	
<b>VDU0158</b>	<b>ALEMÁN DUST 360 LITROS</b> Material: Polietileno de alta densidad Capacidad: 360 Lts Colores: Gris, Verde, Azul Amarillo, Café y Naranja	<b>Largo: 88 cm</b> <b>Ancho: 58.5 cm</b> <b>Alto: 126.4 cm</b>	
<b>VDU0160</b>	<b>ALEMÁN DUST 660 LITROS</b> Material: Polietileno de alta densidad Capacidad: 660 Lts Colores: Gris, Verde y Azul	<b>Largo: 78 cm</b> <b>Ancho: 137 cm</b> <b>Alto: 121.3 cm</b>	
<b>VDU0161</b>	<b>ALEMÁN DUST 770 LITROS</b> Material: Polietileno de alta densidad Capacidad: 770 Lts Colores: Gris, Verde y Azul	<b>Largo: 78 cm</b> <b>Ancho: 137.3 cm</b> <b>Alto: 136.5 cm</b>	
<b>VDU0156</b>	<b>ALEMÁN DUST 1100 LITROS</b> Material: Polietileno de alta densidad Capacidad: 1100 Lts Colores: Verde, Café, Azul y Gris	<b>Largo: 107.3 cm</b> <b>Ancho: 137.3 cm</b> <b>Alto: 135.4 cm</b>	
<b>VDU0168</b>	<b>DUST TAPA SPLIT 1100 LITROS</b> Material: Polietileno de alta densidad Capacidad: 1100 Lts Color cuerpo: Gris y Verde Color tapa split: Verde, Azul y Naranja	<b>Largo: 107.3 cm</b> <b>Ancho: 137.3 cm</b> <b>Alto: 135.4 cm</b>	
<b>VDU0167</b>	<b>DUST DE ACERO 1100 LITROS</b> Material: Acero galvanizado Capacidad: 1100 Lts Peso: 95 Kilogramos Cuenta con tapón de drenado y freno en rodajas delanteras	<b>Largo: 137 cm</b> <b>Ancho: 105.7 cm</b> <b>Alto: 132 cm</b>	
<b>VDU0166</b>	<b>DUST DE ACERO 1136 LITROS</b> Material: Acero galvanizado Capacidad: 1136 Lts Peso: 115 Kilogramos Cuenta con tapón de drenado y freno en rodajas delanteras. La tapa se desliza hacia atrás para permitir tanto el llenado como el vaciado. Cuenta con resortes para que la tapa regrese y selle en todo momento y seguros de presión para mantenerla abierta.	<b>Largo: 137 cm</b> <b>Ancho: 101 cm</b> <b>Alto: 142 cm</b>	

# CONTENEDOR METÁLICO ACERO INOXIDABLE

Tapa plana



1100 LTS DE  
CAPACIDAD

CON TAPÓN DE  
DRENADO

FRENO EN RODAJAS  
DELANTERAS

NUEVA  
PRESENTACIÓN

Tapa concava

1136 LTS DE  
CAPACIDAD



CÓDIGO	DESCRIPCIÓN	MEDIDAS	
VWN0019	<p><b>CARRO CANILLERO</b>  Material: Polietileno de media densidad  Capacidad: 350 Lts  Colores: Variedad de colores  Cuenta con tapa, ruedas de hule giratorias de 4" de diámetro.</p>	<p><b>Largo: 102 cm  Ancho: 42 cm  Alto: 85 cm</b></p>	
VWN0020	<p><b>CARGA CARRO</b>  Material: Polietileno de media densidad  Capacidad: 400 Lts  Colores: Variedad de colores  Cuenta con tapa, ruedas de hule giratorias de 4" de diámetro.</p>	<p><b>Largo: 110 cm  Ancho: 67 cm  Alto: 83 cm</b></p>	
VWN0023	<p><b>MULTICAR 750</b>  Material: Polietileno de media densidad  Capacidad: 750 Lts  Colores: Variedad de colores</p>	<p><b>Largo: 156 cm  Ancho: 90 cm  Alto: 90 cm</b></p>	
VWN0032	<p><b>CARRO LAVANDERÍA</b>  Material: Polietileno de media densidad  Capacidad: 750 Lts  Colores: Variedad de colores  Contenedor ideal para lavandería.</p>	<p><b>Largo: 108 cm  Ancho: 68 cm  Alto: 164 cm</b></p>	
VRS0017	<p><b>VOLQUETE 500</b>  Material: Polietileno de media densidad  Colores: Variedad de colores  Mecanismo de fácil vaciado inclinable al frente, con ruedas.</p>	<p><b>Largo: 141 cm  Ancho: 61 cm  Alto: 85 cm</b></p>	
VRS0019	<p><b>VOLQUETE 750</b>  Material: Polietileno de media densidad  Colores: Variedad de colores  Mecanismo de fácil vaciado inclinable al frente, con ruedas.</p>	<p><b>Largo: 154 cm  Ancho: 78.50 cm  Alto: 95 cm</b></p>	
VRS0023	<p><b>VOLQUETE 1000</b>  Material: Polietileno de media densidad  Colores: Variedad de colores  Mecanismo de fácil vaciado inclinable al frente, con ruedas y con estructura tubular.</p>	<p><b>Largo: 180 cm  Ancho: 89.5 cm  Alto: 98 cm</b></p>	

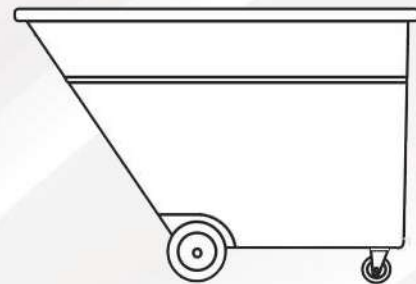
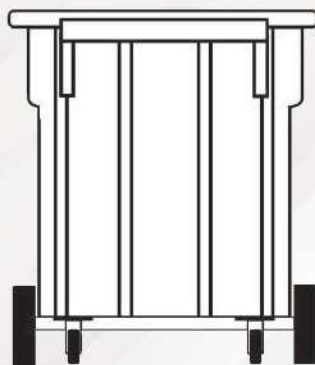

**CÓDIGO****DESCRIPCIÓN****MEDIDAS**

<b>VWN0078</b>	<p><b>PAPELERA MYC</b></p> <p><b>Material:</b> Polietileno de media densidad  <b>Capacidad:</b> 90 Lts  <b>Colores:</b> Variedad de colores            Cuenta con tapa desmontable con orificio de ojal, cuadrado, círculo o triángulo.</p>	<p><b>Largo: 42 cm</b>  <b>Ancho: 42 cm</b>  <b>Alto: 61 cm</b></p>	
<b>VWN0080</b>	<p><b>PAPELERA MYG</b></p> <p><b>Material:</b> Polietileno de media densidad  <b>Capacidad:</b> 120 Lts  <b>Colores:</b> Variedad de colores            Cuenta con tapa desmontable con orificio de ojal, cuadrado, círculo o triángulo.</p>	<p><b>Largo: 42 cm</b>  <b>Ancho: 42 cm</b>  <b>Alto: 91 cm</b></p>	
<b>VWN0074</b>	<p><b>TONELETE 50</b></p> <p><b>Material:</b> Polietileno de media densidad  <b>Capacidad:</b> 50 Lts  <b>Colores:</b> Variedad de colores            Cuenta con tapa desmontable.</p>	<p><b>Diámetro: 44 cm</b>  <b>Alto: 62 cm</b></p>	
<b>VWN0075</b>	<p><b>TONELETE 80</b></p> <p><b>Material:</b> Polietileno de media densidad  <b>Capacidad:</b> 80 Lts  <b>Colores:</b> Variedad de colores            Cuenta con tapa desmontable y orificio en el centro para facilitar el depósito de residuos.            Opción con tapa deslizante</p>	<p><b>Diámetro: 39 cm</b>  <b>Alto: 85 cm</b></p>	
<b>VWN0077</b>	<p><b>TONELETE 200</b></p> <p><b>Material:</b> Polietileno de media densidad  <b>Capacidad:</b> 200 Lts  <b>Colores:</b> Variedad de colores            Cuenta con tapa desmontable.</p>	<p><b>Diámetro: 64 cm</b>  <b>Alto: 88 cm</b></p>	
<b>VWN0082</b>	<p><b>DUAL</b></p> <p><b>Material:</b> Polietileno de media densidad  <b>Capacidad:</b> 45 Lts  <b>Colores:</b> Variedad de colores            Cuenta con tapa desmontable con 2 orificios.</p>	<p><b>Largo: 42 cm</b>  <b>Ancho: 19 cm</b>  <b>Alto: 67 cm</b></p>	
<b>VDU0135</b>	<p><b>BOTE DUST CUADRADO TAPA DOBLE 90 LITROS</b></p> <p><b>Material:</b> Polietileno  <b>Capacidad:</b> 90 Lts  <b>Colores:</b> Gris claro            Cuenta con tapa doble abatible con contrapeso.</p>	<p><b>Largo: 41 cm</b>  <b>Alto: 79 cm</b></p>	
<b>VDU0089</b>	<p><b>BOTE DUST CILÍNDRICO 120 LTS</b></p> <p><b>Material:</b> Polipropileno de baja densidad  <b>Capacidad:</b> 120 Lts  <b>Colores:</b> Gris            Cuenta con tapas que se venden por separado.            Opción tapa plana, tapa embudo, Tapa abatible con cenicero, Dolly</p>	<p><b>Diámetro: 49 cm</b>  <b>Alto: 61 cm</b></p>	

CÓDIGO	DESCRIPCIÓN	MEDIDAS	
VDU0094	<p><b>BOTE DUST CILÍNDRICO 168 LITROS</b></p> <p>Material: Polipropileno baja densidad            Capacidad: 168 Lts            Colores: Gris</p> <p>Las tapas se venden por separado            Opción tapa plana            Dolly</p>	<p><b>Diámetro: 61 cm            Alto: 80 cm</b></p>	
VRS0025	<p><b>RUDO 100</b></p> <p>Material: Polietileno de media densidad            Capacidad: 100 Lts            Colores: Amarillo y Rojo</p> <p>Cuenta con tapa de cierre hermético.</p>	<p><b>Largo: 43.5 cm            Ancho: 43.5 cm            Alto: 71.5 cm</b></p>	
VAC0152	<p><b>ECOLÓGICO OFFICE B TRIPLE</b></p> <p>Cuenta con tres contenedores internos. Tapa de acero inoxidable pulido con bisagra.            Perforación redonda, puede ser con o sin balancín.</p>	<p><b>Largo: 85 cm            Ancho: 45 cm            Alto: 77 cm</b></p>	
VWN0151	<p><b>CAJA PARA PIZZA</b></p> <p>Material: Polietileno de media densidad            Colores: Variedad de colores</p>	<p><b>Largo: 60 cm            Ancho: 52 cm            Alto: 55 cm</b></p>	
VRS0143	<p><b>RECICAJA-47</b></p> <p>Material: Polietileno de alta densidad            Capacidad: 47 Lts            Colores: Azul claro, Verde, Gris, Amarillo</p> <p>Caja económica, especial para reciclar, apilable con aberturas laterales como agarraderas y frontal de llenado.</p>	<p><b>Largo: 50 cm            Ancho: 35.5 cm            Alto: 30 cm</b></p>	



# CONTENEDORES MUNICIPALES

CÓDIGO	DESCRIPCIÓN	MEDIDAS	
VRS0013	<p><b>VIC-2000</b></p> <p><b>Material:</b> Polietileno de media densidad  <b>Capacidad:</b> 2000 Lts  <b>Colores:</b> Variedad de colores            Cuenta con tapa total y tapas parciales, ruedas y dos laterales para levantamiento y vaciado frontal.</p>	<p><b>Largo: 204 cm</b>  <b>Ancho: 103 cm</b>  <b>Alto: 142 cm</b></p>	
VWN0101	<p><b>BAR 200</b></p> <p><b>Material:</b> Polietileno de media densidad  <b>Capacidad:</b> 200 Litros  <b>Colores:</b> Variedad de colores            Cuenta con ruedas tipo tractor de 6" de diámetro y estructura tubular.</p>	<p><b>Largo: 75 cm</b>  <b>Ancho: 110 cm</b>  <b>Alto: 138 cm</b></p>	
VWN0103	<p><b>BAR VIFEL 240</b></p> <p><b>Material:</b> Polietileno de media densidad  <b>Capacidad:</b> 240 Litros  <b>Colores:</b> Variedad de colores            Cuenta con tapa, ruedas de hule tipo tractor de 10" de diámetro y accesorios.</p>	<p><b>Largo: 77 cm</b>  <b>Ancho: 65 cm</b>  <b>Alto: 100 cm</b></p>	
VWN0104	<p><b>BAR 400</b></p> <p><b>Material:</b> Polietileno de media densidad  <b>Capacidad:</b> 400 Litros  <b>Colores:</b> Variedad de colores            Cuenta con ruedas tipo tractor de 8" de diámetro con estructura tubular resistente.</p>	<p><b>Largo: 58 cm</b>  <b>Ancho: 182 cm</b>  <b>Alto: 104 cm</b></p>	
VWN0025	<p><b>BAR INCLINABLE 500</b></p> <p><b>Material:</b> Polietileno de media densidad  <b>Capacidad:</b> 500 Litros  <b>Colores:</b> Variedad de colores            Cuenta con ruedas giratorias traseras de 3" de diámetro y ruedas tipo tractor frontales de 8" en estructura tubular.</p>	<p><b>Largo: 140 cm</b>  <b>Ancho: 69 cm</b>  <b>Alto: 87 cm</b></p>	
VRS0030	<p><b>BARRENDERO ELITE</b></p> <p><b>Material:</b> Polietileno  <b>Capacidad:</b> 200 Litros  <b>Colores:</b> Amarillo, Azul pepsi, Verde, Gris claro            Diseño vanguardista y ergonómico, manubrios de aluminio y ruedas de 12" atrás y de 6" adelante.            Incluye pala y dos escobas.</p>	<p><b>Largo: 150 cm</b>  <b>Ancho: 60 cm</b>  <b>Alto: 104 cm</b></p>	

Productos innovadores que cumplen con los requerimientos de funcionalidad, seguridad, competitividad y costo. Excelente resistencia a la interperie.

# BAR 400

Resiste ácidos diluidos,  
bases, solventes  
inorgánicos, alcohol, gasolina  
y soluciones acuosas





**CÓDIGO****DESCRIPCIÓN****MEDIDAS**

VRS0031	<p><b>BAR 300</b></p> <p>Carro barrendero moderno  <b>Capacidad:</b> 145 Lts por bote  <b>Colores:</b> Bote naranja, estructura amarilla            Cuenta con botes cónicos, compartimento cerrado para enseres, estructura tubular y ruedas.            Incluye pala y escoba.</p>	<p><b>Largo: 192 cm</b>  <b>Ancho: 91 cm</b>  <b>Alto: 117 cm</b></p>	
VRS0032	<p><b>BAR 350</b></p> <p>Carro barrendero moderno  <b>Capacidad:</b> 350 Lts por los 2 botes  <b>Colores:</b> Bote naranja, estructura amarilla            Fácil de maniobrar, cuenta con estructura tubular y ruedas.            Incluye pala y escoba</p>	<p><b>Largo: 167 cm</b>  <b>Ancho: 66.5 cm</b>  <b>Alto: 103 cm</b></p>	
VRS0035	<p><b>BAR 175</b></p> <p>Carro barrendero moderno con armazón tubular y ruedas.  <b>Capacidad:</b> 175 Lts  <b>Colores:</b> Bote naranja y estructura amarilla            Incluye tapa y escoba</p>	<p><b>Largo: 128 cm</b>  <b>Ancho: 70 cm</b>  <b>Alto: 103 cm</b></p>	
VRS0038	<p><b>BAR 500</b></p> <p><b>Material:</b> Polietileno de media densidad  <b>Capacidad:</b> 500 Lts            Carro barrendero con armazón tubular y ruedas, fácil vaciado inclinable al frente. Tiene 2 ruedas de 12" y 2 giratorias de 6".            Incluye pala, escoba y caja para enseres            Tapa opcional</p>	<p><b>Largo: 140 cm</b>  <b>Ancho: 69 cm</b>  <b>Alto: 87 cm</b></p>	
VWN0038	<p><b>DOBLE WT</b></p> <p><b>Material:</b> Polietileno de media densidad  <b>Capacidad:</b> 20 Lts            Innovadora papelerera con 2 botes independientes, tapas con abertura de ojal, abanico o círculo.            Incluye etiquetas de identificación.  <b>Colores:</b> Variedad de colores</p>	<p><b>Diámetro: 37 cm</b>  <b>Alto: 55 cm</b></p>	
VWN0039	<p><b>TRIPLE WT</b></p> <p><b>Material:</b> Polietileno de media densidad  <b>Capacidad:</b> 30 Lts            Innovadora papelerera con 3 botes independientes, tapas con abertura de ojal, abanico o círculo.            Incluye etiquetas de identificación.  <b>Colores:</b> Variedad de colores</p>	<p><b>Diámetro: 37 cm</b>  <b>Alto: 55 cm</b></p>	
VWN0040	<p><b>IDEAL DOBLE</b></p> <p><b>Material:</b> Polipropileno de baja densidad  <b>Capacidad:</b> 101 Lts  <b>Colores:</b> Gris con Verde            Ideal para separación de residuos, cuenta con tapa y doble separación interna, incluye etiquetas de identificación.</p>	<p><b>Largo: 62 cm</b>  <b>Ancho: 50 cm</b>  <b>Alto: 107 cm</b></p>	

**CÓDIGO****DESCRIPCIÓN****MEDIDAS**

<b>VWN0041</b>	<p><b>IDEAL TRIPLE</b></p> <p><b>Material:</b> Polietileno media densidad  <b>Capacidad:</b> 101 Lts  <b>Colores:</b> Gris con Verde  Ideal para separación de residuos, cuenta con tapa y triple separación interna, incluye etiquetas de identificación.</p>	<p><b>Largo: 62 cm</b>  <b>Ancho: 50 cm</b>  <b>Alto: 107 cm</b></p>	
<b>VWN0042</b>	<p><b>PRÁCTICO</b></p> <p><b>Material:</b> Polietileno media densidad  <b>Capacidad:</b> 80 Lts  <b>Colores:</b> Gris con Verde  Cuenta con dos botes independientes, incluye etiquetas de identificación.</p>	<p><b>Largo: 42 cm</b>  <b>Ancho: 35 cm</b>  <b>Alto: 94 cm</b></p>	
<b>VWN0081</b>	<p><b>MYG TAPA DOMO</b></p> <p><b>Material:</b> Polietileno de media densidad  <b>Capacidad:</b> 160 Lts  <b>Colores:</b> Variedad de colores  Cuenta con tapa desmontable con orificio de ojal, cuadrado, círculo o triángulo.</p>	<p><b>Largo: 42 cm</b>  <b>Ancho: 42 cm</b>  <b>Alto: 91 cm</b></p>	
<b>VWN0066</b>	<p><b>PA 80</b></p> <p><b>Material:</b> Polietileno de media densidad  <b>Capacidad:</b> 80 Lts  <b>Colores:</b> Variedad de colores  Cuenta con tapa desmontable con orificio deslizante para facilitar el depósito de residuos.</p>	<p><b>Largo: 39 cm</b>  <b>Ancho: 39 cm</b>  <b>Alto: 75 cm</b></p>	
<b>VWN0067</b>	<p><b>PA 100</b></p> <p><b>Material:</b> Polietileno de media densidad  <b>Capacidad:</b> 100 Lts  <b>Colores:</b> Variedad de colores  Cuenta con tapa tipo cenicero.</p>	<p><b>Diámetro: 40 cm</b>  <b>Alto: 90 cm</b></p>	
<b>VWN0068</b>	<p><b>LIZZY</b></p> <p><b>Material:</b> Polietileno de media densidad  <b>Capacidad:</b> 100 Lts  <b>Colores:</b> Variedad de colores  Cuenta con tapa desmontable con abertura para facilitar el depósito de residuos.</p>	<p><b>Largo: 50 cm</b>  <b>Ancho: 56 cm</b>  <b>Alto: 100 cm</b></p>	
<b>VWN0070</b>	<p><b>PA 145 RECTANGULAR</b></p> <p><b>Material:</b> Polietileno de media densidad  <b>Capacidad:</b> 145 Lts  <b>Colores:</b> Variedad de colores  Cuenta con tapa desmontable con abertura rectangular para facilitar el depósito de residuos.</p>	<p><b>Diámetro: 52 cm</b>  <b>Alto: 107 cm</b></p>	
<b>VWN0071</b>	<p><b>PA 145 DESLIZANTE</b></p> <p><b>Material:</b> Polietileno de media densidad  <b>Capacidad:</b> 145 Lts  <b>Colores:</b> Variedad de colores  Cuenta con tapa desmontable con abertura deslizante al centro para facilitar el depósito de residuos.</p>	<p><b>Diámetro: 52 cm</b>  <b>Alto: 98 cm</b></p>	

VWN0066



# PA 80

Resistencia a impacto,  
tensión por ruptura

Resiste ácidos diluidos,  
bases, solventes inorgánicos,  
alcohol, gasolina y  
soluciones acuosas



**CÓDIGO****DESCRIPCIÓN****MEDIDAS****VWN0072****PA 145 TAPA PLANA**

**Material:** Polietileno de media densidad  
**Capacidad:** 145 Lts  
**Colores:** Variedad de colores  
 Cuenta con tapa desmontable para evitar malos olores.

**Diámetro:** 52 cm  
**Alto:** 81 cm

**VWN0086****BOTE GASOLINERO**

**Material:** Polietileno media densidad  
**Capacidad:** 100 Lts  
**Colores:** Variedad de colores  
 Cuenta con tapa desmontable.

**Largo:** 53 cm  
**Alto:** 82 cm

**VWN0087****GASOLINERO INTERNO**

Complemento interno para gasolinero fabricado en polietileno media densidad.

**VWN0089****EXCÉNTRICO**

**Material:** Polietileno de media densidad  
**Capacidad:** 100 Lts  
**Colores:** Variedad de colores  
 Cuenta con tapa desmontable.

**Largo:** 53 cm  
**Alto:** 82 cm

**VWN0096****CAJA GASOLINERA UNA COSTILLA**

**Material:** Polietileno de media densidad con una costilla  
**Capacidad:** 390 Lts  
**Colores:** Variedad de colores

**Largo:** 100 cm  
**Ancho:** 49 cm  
**Alto:** 73 cm

**VWN0098****CAJA GASOLINERA TRES COSTILLAS**

**Material:** Polietileno de media densidad con tres costillas  
**Capacidad:** 560 Lts  
**Colores:** Variedad de colores

**Largo:** 100 cm  
**Ancho:** 55 cm  
**Alto:** 97 cm

**VRS0081****BONITA 250**

**Material:** Polietileno de media densidad  
**Capacidad:** 250 Lts  
**Colores:** Variedad de colores  
 Papelera con tapa desmontable con abertura para un depósito de residuos fácil.

**Largo:** 61.3 cm  
**Ancho:** 57.5 cm  
**Alto:** 117 cm

**VRS0091****RECIMAX**

**Material:** Polietileno de media densidad  
**Colores:** Verde M, Azul P, Amarillo y Gris  
 Contenedor ideal para la separación de desechos, cuenta con dos botes internos y tapa con dos aberturas.

**Ancho:** 40 cm  
**Alto:** 111 cm  
**Profundidad:** 32 cm



VRS0081



**CÓDIGO****DESCRIPCIÓN****MEDIDAS**

CÓDIGO	DESCRIPCIÓN	MEDIDAS	
VRS0092	<p><b>ORNAMENTAL 50</b></p> <p><b>Material:</b> Polietileno de media densidad  <b>Capacidad:</b> 50 Lts  <b>Colores:</b> Negro, Azul P, Blanco Granito            Cuenta con tapa desmontable y anillo de acero inoxidable inferior.            Puede tener un acceso lateral opcional.</p>	<p><b>Diámetro: 32.7 cm</b>  <b>Alto: 81 cm</b></p>	
VRS0095	<p><b>ORNAMENTAL 75</b></p> <p><b>Material:</b> Polietileno de media densidad  <b>Capacidad:</b> 75 Lts  <b>Colores:</b> Negro, Azul P, Blanco Granito            Cuenta con tapa desmontable y anillo de acero inoxidable inferior.            Puede tener un acceso lateral opcional.</p>	<p><b>Diámetro: 40 cm</b>  <b>Alto: 80.5 cm</b></p>	
VRS0098	<p><b>ORNAMENTAL 100</b></p> <p><b>Material:</b> Polietileno de media densidad  <b>Capacidad:</b> 100 Lts  <b>Colores:</b> Negro, Azul P, Blanco Granito            Cuenta con tapa desmontable y anillo de acero inoxidable inferior.            Puede tener un acceso lateral opcional.</p>	<p><b>Largo: 39.5 cm</b>  <b>Ancho: 39.5 cm</b>  <b>Alto: 81 cm</b></p>	
VRS0101	<p><b>CCU-24</b></p> <p><b>Material:</b> Polietileno de media densidad  <b>Capacidad:</b> 98 Lts  <b>Colores:</b> Gris C, Verde M, Rojo, Amarillo, Naranja y Azul P            Cuenta con tapas desmontables con acceso destinado para ciertos residuos (vidrio, papel, etc).</p>	<p><b>Ancho: 40 cm</b>  <b>Alto: 61.5 cm</b></p>	
VRS0102	<p><b>CCU-30</b></p> <p><b>Material:</b> Polietileno de media densidad  <b>Capacidad:</b> 122 Lts  <b>Colores:</b> Gris C, Verde M, Rojo, Amarillo, Naranja y Azul P            Cuenta con tapas desmontables con acceso destinado para ciertos residuos (vidrio, papel, etc).</p>	<p><b>Ancho: 40 cm</b>  <b>Alto: 70 cm</b></p>	
VRS0103	<p><b>CCU-36</b></p> <p><b>Material:</b> Polietileno de media densidad  <b>Capacidad:</b> 146 Lts  <b>Colores:</b> Gris C, Verde M, Rojo, Amarillo, Naranja y Azul P            Cuenta con tapas desmontables con acceso destinado para ciertos residuos (vidrio, papel, etc).</p>	<p><b>Ancho: 40 cm</b>  <b>Alto: 91 cm</b></p>	
VRS0117	<p><b>IGLU 3400</b></p> <p><b>Material:</b> Polietileno de media densidad  <b>Capacidad:</b> 3400 Lts  <b>Colores:</b> Verde y Azul C.            Opción con puerta lateral para descarga manual            Con sistema de izamiento para vaciado interior</p>	<p><b>Diámetro: 165 cm</b>  <b>Alto: 168 cm</b></p>	
VRS0119	<p><b>ACEITERO</b></p> <p><b>Material:</b> Polietileno de media densidad  <b>Capacidad:</b> 1000 Lts  <b>Colores:</b> Verde el cuerpo, Amarillo la cinta, Azul la tapa            Ideal para la recolección de aceites usados.</p>	<p><b>Alto: 174 cm</b>  <b>Diámetro: 108 cm</b></p>	

**CÓDIGO****DESCRIPCIÓN****MEDIDAS****VRS0120****GASOLINERA 2000**

**Material:** Polietileno de media densidad  
**Capacidad:** 100 Lts  
**Colores:** Gris claro  
 Cuenta con tapa superior desmontable.  
 Abertura de 20 cm de diámetro.

**Largo:** 60.1 cm  
**Ancho:** 53.5 cm  
**Alto:** 84 cm

**VRS0122****COMPOSTERO**

**Material:** Polietileno de media densidad  
**Capacidad:** 450 Lts  
**Colores:** Cuerpo Verde M, tapas negras  
 Contenedor fabricado y diseñado especialmente para crear composta.

**Largo:** 53.5 cm  
**Ancho:** 53.5 cm  
**Alto:** 110 cm

**VRS0123****ECOBATTERY**

**Material:** Compuesto de polietileno-estireno  
**Colores:** Amarillo y Azul  
 Ideal para el reciclaje de baterías o pilas usadas, cuenta con doble compartimento o entrada:  
 La superior para pilas tipo botón y la entrada para pilas tipo alcalinas.

**Largo:** 26 cm  
**Ancho:** 12.5 cm  
**Alto:** 45 cm

**VRS0124****MAXIBATTERY**

**Material:** Polietileno media densidad  
**Colores:** Rojo con Negro  
 Ideal para el reciclaje de baterías o pilas usadas, cuenta con doble compartimento o entrada:  
 La izquierda para pilas tipo botón y la derecha para pilas tipo alcalinas.

**Largo:** 33 cm  
**Ancho:** 20 cm  
**Alto:** 54 cm

**VCP0084****CONTENEDOR PRO-BATTERY**

**Material:** Polietileno media densidad  
**Colores:** Rojo con Amarillo  
 Ideal para el reciclaje de baterías o pilas usadas, cuenta con doble compartimento o entrada:  
 La izquierda para pilas tipo botón y la derecha para pilas tipo alcalinas.

**Largo:** 26 cm  
**Ancho:** 25 cm  
**Alto:** 47 cm

**VWN0059****MINI PILAS**

**Material:** Polietileno media densidad  
**Capacidad:** 5 Lts  
**Colores:** Variedad de colores  
 Cuenta con doble depósito para el reciclaje de pilas usadas además de llave de seguridad y etiquetas de identificación.

**Largo:** 29 cm  
**Ancho:** 20 cm  
**Alto:** 53 cm

**VWN0061****PORTA PILAS**

**Material:** Polietileno de media densidad  
**Capacidad:** 45 Lts  
**Colores:** Variedad de colores  
 Con tapa de cierre hermético, ideal para el reciclaje de pilas usadas.

**Largo:** 22 cm  
**Ancho:** 34 cm  
**Alto:** 76 cm



## CÓDIGO

## DESCRIPCIÓN

## MEDIDAS

VWN0094	<p><b>MULTISERVICIOS</b></p> <p><b>Material:</b> Polietileno de media densidad  <b>Colores:</b> Variedad de colores                      Centro de servicio, cuenta con bote interno.</p>	<p><b>Largo: 30 cm</b>  <b>Ancho: 26 cm</b>  <b>Alto: 59 cm</b></p>	
VWN0095	<p><b>TORNILLO</b></p> <p><b>Material:</b> Polietileno de media densidad  <b>Colores:</b> Variedad de colores                      Cuenta con práctica tapa desmontable.</p>	<p><b>Diámetro: 80 cm</b>  <b>Alto: 98 cm</b></p>	
VWN0044	<p><b>PA 30</b></p> <p><b>Material:</b> Polietileno media densidad  <b>Capacidad:</b> 30 Lts  <b>Colores:</b> Variedad de colores                      Papelera que cuenta con llave de seguridad y etiqueta de identificación.</p>	<p><b>Diámetro: 35 cm</b>  <b>Alto: 70 cm</b></p>	
VWN0052	<p><b>PA 50</b></p> <p><b>Material:</b> Polietileno media densidad  <b>Capacidad:</b> 50 Lts  <b>Colores:</b> Variedad de colores                      Papelera que cuenta con llave de seguridad y etiqueta de identificación.</p>	<p><b>Largo: 42 cm</b>  <b>Ancho: 30 cm</b>  <b>Alto: 85 cm</b></p>	
VRS0044	<p><b>URBIS 55</b></p> <p><b>Material:</b> Polietileno alta densidad  <b>Capacidad:</b> 55 Lts  <b>Colores:</b> Gris                      Papelera con protección Rayos UV. Cuenta con llave de acceso y el bote es desmontable.                      Poste 1 opcional</p>	<p><b>Diámetro: 34.5 cm</b>  <b>Alto: 87 cm</b></p>	
VRS0046	<p><b>CITY 50</b></p> <p><b>Material:</b> Polietileno alta densidad  <b>Capacidad:</b> 50 Lts  <b>Colores:</b> Gris, Verde, Naranja y Azul                      Papelera con protección Rayos UV. Cuenta con llave de acceso y el bote es desmontable.                      Poste 1 opcional</p>	<p><b>Diámetro: 34.5 cm</b>  <b>Alto: 87 cm</b></p>	
VRS0048	<p><b>CR 30</b></p> <p><b>Material:</b> Polietileno media densidad  <b>Capacidad:</b> 30 Lts  <b>Colores capuchón:</b> Verde claro, Rojo, Amarillo, Azul claro, Naranja y Gris claro  <b>Colores del bote:</b> Gris claro, Verde claro                      Papelera empotrable a poste, cuenta con llave de acceso.                      *Se multiplica el número de botes dependiendo el poste opcional                      Poste 1, 2, 3, o 4 opcional</p>		
VRS0053	<p><b>CR 60</b></p> <p><b>Material:</b> Polietileno de media densidad  <b>Capacidad:</b> 60 Lts  <b>Colores:</b> Verde claro, Gris, Rojo y Amarillo                      Papelera empotrable a poste o pared, cuenta con llave de acceso.</p>	<p><b>Diámetro: 44.4 cm</b>  <b>Alto: 105.5 cm</b></p>	
VRS0060	<p><b>RANITA 50</b></p> <p><b>Material:</b> Polietileno de media densidad  <b>Capacidad:</b> 50 Lts  <b>Colores:</b> Gris claro, Verde M, Azul P y Naranja                      Papelera empotrable a poste o pared, cuenta con llave de acceso.                      *Se multiplica el número de botes dependiendo el poste opcional                      Poste 1, 2, 3, o 4 opcional</p>	<p><b>Largo: 37 cm</b>  <b>Ancho: 45.5 cm</b>  <b>Alto: 78 cm</b></p>	

# PA 30

Módulo doble, triple, cuádruple,  
quíntuple y séxtuple

100% reciclable  
después de su uso

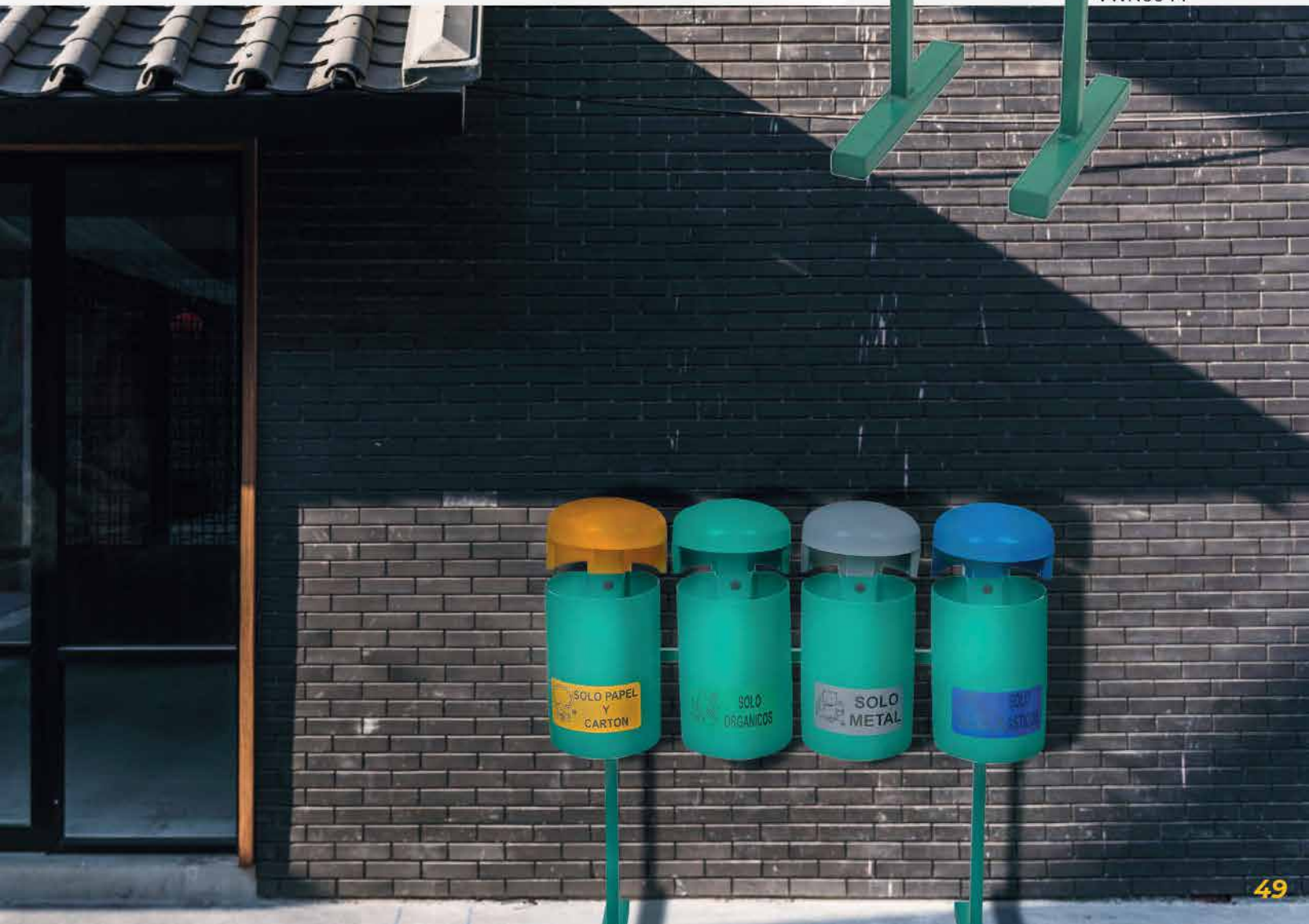



**CÓDIGO****DESCRIPCIÓN****MEDIDAS****VRS0065****POPYCAN**

**Material:** Polietileno media densidad  
**Capacidad:** 50 Lts  
**Colores:** Amarillo con Rojo  
 Papelera especial para desechos caninos. Cuenta con bote deslizable y una tapa que impide ver el interior y que escapen los olores, también tiene llave especial para su vaciado.

**Largo: 31 cm**  
**Ancho: 30 cm**  
**Alto: 92.5 cm**

**VRS0125****LIMA 30**

Papelera metálica con doble protección contra óxido y corrosión, su diseño permite que sea empotrable a la pared o a un poste.  
 Cuenta con llave de acceso.  
**Capacidad:** 30 Lts  
**Colores:** Verde Militar

**Diámetro: 29.5 cm**  
**Alto: 47.5 cm**

**VRS0133****BARCELONA ARCO**

Papelera metálica con doble protección contra óxido y corrosión, anclaje al piso, cuenta con llave de acceso y área para letrero.  
**Capacidad:** 80 Lts  
**Colores:** Azul, Verde Claro y Gris Claro  
 Opción con bote de metal o polietileno

**Largo: 66 cm**  
**Ancho: 45 cm**  
**Alto: 188 cm**

**VRS0137****BARCELONA 80CL**

Papelera metálica con doble protección contra óxido y corrosión, anclaje al piso, cuenta con llave de acceso y área para letrero.  
**Capacidad:** 80 Lts  
**Colores:** Azul, Verde Claro y Gris Claro  
 Opción con bote de metal o polietileno

**Largo: 61.7 cm**  
**Ancho: 46 cm**  
**Alto: 180 cm**

**VRS0139****BARCELONA 80**

Papelera metálica con doble protección contra óxido y corrosión, anclaje al piso, cuenta con llave de acceso.  
**Capacidad:** 80 Lts  
**Colores:** Azul (con bote de metal); Azul, Verde Claro, Gris Claro, Amarillo (con bote de polietileno)  
 Opción con bote de metal o polietileno

**Largo: 55.7 cm**  
**Ancho: 46.7 cm**  
**Alto: 93 cm**

**VCP0031****PAPELERA PRO 50 LTS**

**Material:** Polietileno media densidad  
**Capacidad:** 50 Lts  
**Colores:** Variedad de colores  
 Papelera empotrable a pared o poste, cuenta con llave de acceso.

**Largo: 37 cm**  
**Ancho: 48 cm**  
**Alto: 81 cm**

**VRS0266****EUROPA 50 HD**

**Material:** Polietileno alta densidad  
**Capacidad:** 50 Lts  
**Colores:** Verde M, Gris Claro y Naranja  
 Empotrable a pared o poste, cuenta con llave de acceso.  
 \*Se multiplica el número de papeleras dependiendo el poste opcional

**Largo: 39.5 cm**  
**Ancho: 25 cm**  
**Alto: 74 cm**



# ESTACIONES DE SEPARACIÓN

CÓDIGO	DESCRIPCIÓN	MEDIDAS	
VDU0162	<p><b>CONTENEDOR FRANCÉS DUST 240</b>  Material: Polietileno de alta densidad  Capacidad: 240 Lts  Colores cuerpo: Gris Tapa: Amarillo, Azul, Café, Gris, Blanco y Verde</p>	<p><b>Largo: 73 cm</b>  <b>Ancho: 58 cm</b>  <b>Alto: 100 cm</b></p>	
VWN0034	<p><b>LIMUSIN MYG</b>  Material: Polietileno de media densidad  Colores: Variedad de colores  Unidad móvil para separación de residuos de una manera versátil, botes colocados en una estructura resistente metálica con ruedas.</p>	<p><b>Largo: 166 cm</b>  <b>Ancho: 50 cm</b>  <b>Alto: 108 cm</b></p>	
VRS0043	<p><b>LIMUSINE</b>  Material: Polietileno de media densidad  Capacidad: 120 Litros cada bote  Colores: Variedad de colores  Moderno carro para recolección de residuos de 2, 3 o 4 contenedores.  Con armazón tubular muy resistente con ruedas.  Opción 1-5 botes</p>	<p><b>Ancho: 59 cm</b>  <b>Alto: 106 cm</b></p>	
VDU0125	<p><b>BOTE DUST CON ENSAMBLE 50 LTS</b>  Material: Polietileno  Capacidad: 50 Litros  Colores: Azul, Verde, Gris, Rojo y Amarillo  Cuenta con ensamble para la sujeción de varios contenedores.</p>	<p><b>Largo: 40 cm</b>  <b>Ancho: 34.5 cm</b>  <b>Alto: 61 cm</b></p>	
VWN0051	<p><b>ESTACIÓN DE RECICLAJE PA 30</b>  Material: Polietileno media densidad  Capacidad: 30 Lts por bote  Colores: Variedad de colores  Módulo ideal para la separación de residuos, poste para sujeción.  Cuenta con llave de seguridad y etiquetas de indentificación.  Opción módulo doble, triple, cuádruple, quintuple, séxtuple.</p>	<p><b>Ancho: 50 cm</b>  <b>Alto: 126 cm</b></p>	
VWN0052	<p><b>ESTACIÓN DE RECICLAJE PA 50</b>  Material: Polietileno media densidad  Capacidad: 50 Lts por bote  Colores: Variedad de colores  Módulo ideal para la separación de residuos, poste para sujeción.  Cuenta con llave de seguridad y etiquetas de indentificación.  Opción módulo doble, triple, cuádruple, quintuple, séxtuple.</p>	<p><b>Ancho: 50 cm</b>  <b>Alto: 126 cm</b></p>	

Productos innovadores que cumplen con los requerimientos de funcionalidad, seguridad, competitividad y costo.  
Excelente resistencia a la interperie.

**CÓDIGO****DESCRIPCIÓN****MEDIDAS**

VRS0065

**BARCELONA RECICLA**

Juego de papeleras metálicas con protección contra óxido y corrosión.

**Capacidad:** 160 Lts

**Colores:** Azul, Verde claro y Gris claro

Anclaje al piso, cuenta con llave de acceso y doble área para letrero.

Opción con botes de metal o polietileno.

**Largo:** 119 cm  
**Ancho:** 46 cm  
**Alto:** 173.5 cm



VRS0125

**ESTACIÓN CONTIN PRO-140**

**Material:** Polietileno media densidad

**Capacidad:** 140 Lts

**Colores:** Variedad de colores

Fabricada en perfil tubular, con copete de lámina de cal 18.

Cuentan con tapa de bisagras y ruedas de hule. Opcional abertura en tapa para facilitar el llenado.

Opción estructura de 2, 3 y 4.

**Largo:** 55 cm  
**Ancho:** 50 cm  
**Alto:** 102 cm

VRS0133

**ESTACIÓN CONTIN PRO-240**

**Material:** Polietileno media densidad

**Capacidad:** 240 Lts

**Colores:** Variedad de colores

Fabricada en perfil tubular, con copete de lámina de cal 18.

Cuentan con tapa de bisagras y ruedas de hule. Opcional abertura en tapa para facilitar el llenado.

Opción estructura de 2, 3 y 4.

**Largo:** 73 cm  
**Ancho:** 62 cm  
**Alto:** 116 cm

VRS0137

**ESTACIÓN HOME OFFICE PRO 60**

**Material:** Polietileno media densidad

**Capacidad:** 60 Lts

**Colores:** Variedad de colores

Fabricada en perfil tubular, con copete de lámina de cal 18.

Cuentan con balancín para facilitar el depósito de residuos e impedir malos olores.

Opción estructura de 2, 3, 4 y 5.

**Largo:** 44 cm  
**Ancho:** 43 cm  
**Alto:** 72 cm



VRS0139

**ESTACIÓN ECOL 240 HD1**

Estación de dos contenedores en línea modelo Vic 120 HD, sin ruedas.

**Capacidad:** 240 Lts

**Colores de contenedor:** Verde, Gris, Amarillo y Azul

**Colores de soporte:** Gris, Negro y Verde

Cuenta con eje de soporte de metal galvanizado, con espacio publicitario.

Etiquetas no incluidas.

**Largo:** 110 cm  
**Ancho:** 78 cm  
**Alto:** 148 cm



VRS0266

**ESTACIÓN ECOL 360 HD1**

Estación de tres contenedores en línea modelo Vic 120 HD, sin ruedas.

**Capacidad:** 360 Lts

**Colores de contenedor:** Verde, Gris, Amarillo y Azul

**Colores de soporte:** Gris, Negro y Verde

Cuenta con eje de soporte de metal galvanizado, con espacio publicitario.

Etiquetas no incluidas.

**Largo:** 165 cm  
**Ancho:** 78 cm  
**Alto:** 148 cm



**CÓDIGO****DESCRIPCIÓN****MEDIDAS****VRS0290****ESTACIÓN ECOL 480 HD1**

Estación de cuatro contenedores en línea modelo Vic 120 HD, sin ruedas.

**Capacidad:** 480 Lts

**Colores de contenedor:** Verde, Gris, Amarillo y Azul

**Colores de soporte:** Gris, Negro y Verde

Cuenta con eje de soporte de metal galvanizado, con espacio publicitario.

*Etiquetas no incluidas.*

**Largo: 220 cm**  
**Ancho: 78 cm**  
**Alto: 148 cm**

**VRS0299****ESTACIÓN ECOL 480 HD2**

Estación de cuatro contenedores 2 al frente y 2 atrás modelo Vic 120 HD, sin ruedas.

**Capacidad:** 480 Lts

**Colores de contenedor:** Verde, Gris, Amarillo y Azul

**Colores de soporte:** Gris, Negro y Verde

Cuenta con eje de soporte de metal galvanizado, con espacio publicitario.

*Etiquetas no incluidas.*

**Largo: 110 cm**  
**Ancho: 96 cm**  
**Alto: 148 cm**

**VRS0300****ESTACIÓN ECOL 600 HD1**

Estación de cinco contenedores en línea modelo Vic 120 HD, sin ruedas.

**Capacidad:** 600 Lts

**Colores de contenedor:** Verde, Gris, Amarillo y Azul

**Colores de soporte:** Gris, Negro y Verde

Cuenta con eje de soporte de metal galvanizado, con espacio publicitario.

*Etiquetas no incluidas.*

**Largo: 275 cm**  
**Ancho: 78 cm**  
**Alto: 148 cm**

**VRS0301****ESTACIÓN ECOL 480 HDG1**

Estación de dos contenedores en línea modelo Vic 240 HD, sin ruedas.

**Capacidad:** 480 Lts

**Colores de contenedor:** Verde, Gris, Amarillo y Azul

**Colores de soporte:** Gris, Negro y Verde

Cuenta con eje de soporte de metal galvanizado, con espacio publicitario.

*Etiquetas no incluidas.*

**Largo: 110 cm**  
**Ancho: 91 cm**  
**Alto: 160 cm**

**VRS0302****ESTACIÓN ECOL 720 HDG1**

Estación de tres contenedores en línea modelo Vic 240 HD, sin ruedas.

**Capacidad:** 720 Lts

**Colores de contenedor:** Verde, Gris, Amarillo y Azul

**Colores de soporte:** Gris, Negro y Verde

Cuenta con eje de soporte de metal galvanizado, con espacio publicitario.

*Etiquetas no incluidas.*

**Largo: 165 cm**  
**Ancho: 91 cm**  
**Alto: 160 cm**

**VRS0303****ESTACIÓN ECOL 960 HDG1**

Estación de cuatro contenedores en línea modelo Vic 240 HD, sin ruedas.

**Capacidad:** 960 Lts

**Colores de contenedor:** Verde, Gris, Amarillo y Azul

**Colores de soporte:** Gris, Negro y Verde

Cuenta con eje de soporte de metal galvanizado, con espacio publicitario.

*Etiquetas no incluidas.*

**Largo: 220 cm**  
**Ancho: 91 cm**  
**Alto: 160 cm**



# ESTACIÓN ECOL 480 HD2



Cuatro contenedores  
del modelo Vic 120 HD

Capacidad de  
480 Litros  
(120 lts c/u)



**CÓDIGO****DESCRIPCIÓN****MEDIDAS****VRS0304****ESTACIÓN ECOL 960 HDG2**

Estación de cuatro contenedores 2 al frente y 2 atrás modelo Vic 240 HD, sin ruedas.

**Capacidad:** 960 Lts

**Colores de contenedor:** Verde, Gris, Amarillo y Azul

**Colores de soporte:** Gris, Negro y Verde  
Cuenta con eje de soporte de metal galvanizado, con espacio publicitario.  
Etiquetas no incluidas.

**Largo: 110 cm**  
**Ancho: 122 cm**  
**Alto: 160 cm**

**VRS0305****ESTACIÓN ECOL 1200 HDG1**

Estación de cinco contenedores en línea modelo Vic 240 HD, sin ruedas.

**Capacidad:** 1200 Lts

**Colores de contenedor:** Verde, Gris, Amarillo y Azul

**Colores de soporte:** Gris, Negro y Verde  
Cuenta con eje de soporte de metal galvanizado, con espacio publicitario.  
Etiquetas no incluidas.

**Largo: 275 cm**  
**Ancho: 91 cm**  
**Alto: 160 cm**

**VRS0309****ESTACIÓN ECOL 560 RT2**

Estación de cuatro contenedores 2 al frente y 2 atrás modelo Vic 140, sin ruedas.

**Capacidad:** 560 Lts

**Colores de contenedor:** Verde, Gris, Amarillo y Azul

**Colores de soporte:** Gris, Negro y Verde  
Cuenta con eje de soporte de metal galvanizado, con espacio publicitario.  
Etiquetas no incluidas.

**Largo: 110 cm**  
**Ancho: 164 cm**  
**Alto: 160 cm**

**VRS0291****ESTACIÓN EUROPA 100 HDG1**

Estación de dos contenedores en línea modelo Europa 50 HD, sin ruedas.

**Capacidad:** 100 Lts

**Colores de contenedor:** Verde, Gris, Amarillo y Azul

**Colores de soporte:** Gris, Negro y Verde  
Cuenta con espacio publicitario con una cara al frente de lámina galvanizada.  
Etiquetas no incluidas.

**Largo: 85 cm**  
**Ancho: 39.5 cm**  
**Alto: 130 cm**

**VRS0292****ESTACIÓN EUROPA 150 HDG1**

Estación de tres contenedores en línea modelo Europa 50 HD, sin ruedas.

**Capacidad:** 150 Lts

**Colores de contenedor:** Verde, Gris, Amarillo, Rojo y Azul

**Colores de soporte:** Gris, Negro y Verde  
Cuenta con espacio publicitario con una cara al frente de lámina galvanizada.  
Etiquetas no incluidas.

**Largo: 148 cm**  
**Ancho: 30 cm**  
**Alto: 130 cm**

**VRS0293****ESTACIÓN EUROPA 200 HDG1**

Estación de cuatro contenedores en línea modelo Europa 50 HD, sin ruedas.

**Capacidad:** 200 Lts

**Colores de contenedor:** Verde, Gris, Amarillo, Rojo y Azul

**Colores de soporte:** Gris, Negro y Verde  
Cuenta con espacio publicitario con una cara al frente de lámina galvanizada.  
Etiquetas no incluidas.

**Largo: 170 cm**  
**Ancho: 30 cm**  
**Alto: 130 cm**

## CÓDIGO

VRS0294

## DESCRIPCIÓN

### ESTACIÓN EUROPA 250 HDG1

Estación de cinco contenedores en modelo Europa 50 HD, sin ruedas.

Capacidad: 250 Lts

Colores de contenedor: Verde, Gris, Amarillo, Rojo y Azul

Colores de soporte: Gris, Negro y Verde  
Cuenta con espacio publicitario con una cara al frente de lámina galvanizada.  
Etiquetas no incluidas.

## MEDIDAS

Largo: 200 cm

Ancho: 30 cm

Alto: 130 cm



# ESTACIÓN EUROPA 250 HDG1

Protección a rayos UV,  
gran resistencia a golpes  
o roturas



# CONTENEDORES PARA EL HOGAR

CÓDIGO	DESCRIPCIÓN	MEDIDAS	
VEU0052	<p><b>BOTE 120 LTS C/RUEDAS Y TAPA</b>  <b>Material:</b> Polietileno de baja densidad  <b>Capacidad:</b> 120 Lts  <b>Colores:</b> Verde, Azul, Rojo, Amarillo, Naranja y Gris                      Cuenta con tapa de bisagra para facilitar la maniobra de depósito de desechos y con 2 ruedas traseras.</p>	<p><b>Largo: 62 cm</b>  <b>Ancho: 56 cm</b>  <b>Alto: 80 cm</b></p>	
VDU0171	<p><b>BOTE DUST CON PEDAL 30 LTS</b>  <b>Material:</b> Polipropileno                      Cesto para basura con práctico pedal para facilitar el depósito de residuos.  <b>Capacidad:</b> 30 Lts  <b>Colores:</b> Gris, Amarillo, Rojo y Blanco</p>	<p><b>Largo: 39.8 cm</b>  <b>Ancho: 41 cm</b>  <b>Alto: 43.5 cm</b></p>	
VDU0172	<p><b>BOTE DUST DUO CON PEDAL 20 LTS</b>  <b>Material:</b> Polipropileno                      Cesto para basura con práctico pedal. cuenta con soportes internos para la sujeción de bolsas  <b>Capacidad:</b> 20 Lts  <b>Colores:</b> Verde</p>	<p><b>Largo: 27 cm</b>  <b>Ancho: 40 cm</b>  <b>Alto: 34 cm</b></p>	
VDU0173	<p><b>BOTE DUST DUO CON PEDAL 30 LTS</b>  <b>Material:</b> Polipropileno                      Cesto para basura con práctico pedal. cuenta con soportes internos para la sujeción de bolsas  <b>Capacidad:</b> 30 Lts  <b>Colores:</b> Verde</p>	<p><b>Largo: 35 cm</b>  <b>Ancho: 45 cm</b>  <b>Alto: 39 cm</b></p>	
VEU0351	<p><b>BOTE PAPELERO AMERICANO</b>  <b>Material:</b> Polipropileno                      Cesto papelerero ideal para espacios pequeños  <b>Capacidad:</b> 13 Lts  <b>Colores:</b> Verde, Azul, Naranja y Amarillo</p>	<p><b>Largo: 32 cm</b>  <b>Ancho: 25 cm</b>  <b>Alto: 31 cm</b></p>	
VRS0104	<p><b>BOTE CANG 8</b>  <b>Material:</b> Polietileno de alta densidad  <b>Capacidad:</b> 8 Lts  <b>Colores:</b> Negro, Gris, Verde, Azul y Beige</p>	<p><b>Largo: 25.5 cm</b>  <b>Ancho: 17.8 cm</b>  <b>Alto: 26.3 cm</b></p>	
VRS0105	<p><b>BOTE CANG 15</b>  <b>Material:</b> Polietileno de alta densidad  <b>Capacidad:</b> 15 Lts  <b>Colores:</b> Negro, Gris, Verde, Azul y Beige</p>	<p><b>Largo: 25.5 cm</b>  <b>Ancho: 20.5 cm</b>  <b>Alto: 31 cm</b></p>	

Productos innovadores que cumplen con los requerimientos de funcionalidad, seguridad, competitividad y costo. Excelente resistencia.



CÓDIGO	DESCRIPCIÓN	MEDIDAS	
VRS0106	<p><b>BOTE CANG 25</b>  Material: Polietileno de alta densidad  Capacidad: 25 Lts  Colores: Negro, Gris, Verde, Azul y Beige</p>	<p><b>Largo: 37 cm</b>  <b>Ancho: 26.2 cm</b>  <b>Alto: 38 cm</b></p>	
VRS0107	<p><b>BOTE CANG DB</b>  Material: Polietileno de alta densidad  Capacidad: 25 Lts y 8 Lts  Colores: Negro, Gris, Verde, Azul y Beige  Juego doble con gancho de plástico para unirlos, ideal separador de desperdicios para oficinas.</p>	<p><b>Largo: 24.5 y 34 cm</b>  <b>Ancho: 17.8 y 26.2 cm</b>  <b>Alto: 26.3 y 38 cm</b></p>	
VRS0108	<p><b>BOTE BB 15</b>  Material: Polietileno de alta densidad  Cuenta con práctica tapa desmontable tipo balancín, tapa color blanco.  Capacidad: 15 Lts  Colores: Verde, Azul y Beige</p>	<p><b>Largo: 27.5 cm</b>  <b>Ancho: 20.4 cm</b>  <b>Alto: 39.2 cm</b></p>	
VDU0174	<p><b>CONTENEDOR DUST REDONDO 65 LTS</b>  Material: Polipropileno  Cuenta con asas de acero cromado  Capacidad: 65 Lts  Colores: Blanco</p>	<p><b>Diámetro: 53 cm</b>  <b>Alto: 50 cm</b></p>	
VDU0078	<p><b>BOTE CILÍNDRICO DUST 80 LTS</b>  Material: Polipropileno baja densidad  Capacidad: 80 Lts  Colores: Gris  Las tapas se venden por separado</p>	<p><b>Diámetro: 47 cm</b>  <b>Alto: 55 cm</b></p>	
VDU0075	<p><b>BOTE DUST CON PEDAL 45 LTS</b>  Material: Polietileno de alta densidad  Capacidad: 45 Lts  Colores: Gris y Amarillo</p>	<p><b>Largo: 41 cm</b>  <b>Ancho: 40 cm</b>  <b>Alto: 65 cm</b></p>	
VDU0076	<p><b>BOTE DUST CON PEDAL 68 LTS</b>  Material: Polietileno de alta densidad  Capacidad: 68 Lts  Colores: Gris y Amarillo</p>	<p><b>Largo: 50 cm</b>  <b>Ancho: 41 cm</b>  <b>Alto: 67 cm</b></p>	
VDU0077	<p><b>BOTE DUST CON PEDAL 87 LTS</b>  Material: Polietileno de alta densidad  Capacidad: 87 Lts  Colores: Gris</p>	<p><b>Largo: 50 cm</b>  <b>Ancho: 41 cm</b>  <b>Alto: 82 cm</b></p>	
VEU0192	<p><b>BOTE CUADRADO 90 LTS</b>  Material: Polipropileno de alta densidad  Para uso doméstico u oficina, cuenta con puerta de columpio para impedir malos olores.  Capacidad: 90 Lts  Colores: Verde, Azul, Rojo y Gris</p>	<p><b>Largo: 46 cm</b>  <b>Ancho: 46 cm</b>  <b>Alto: 89 cm</b></p>	
VEU0190	<p><b>BOTE CÓNICO CON TAPA</b>  Material: Polipropileno de baja densidad  Acabado estético y muy resistente  Capacidad: 50 Lts  Colores: Verde, Azul, Rojo, Naranja y Amarillo</p>	<p><b>Diámetro: 45 cm</b>  <b>Alto: 63.5 cm</b></p>	

**CÓDIGO****DESCRIPCIÓN****MEDIDAS**

VEU0195	<b>BOTE EUROPLAST NO. 1 CON TAPA</b> Material: Polietileno de alta densidad Capacidad: 75 Lts Colores: Verde, Azul, Rojo, Naranja, Amarillo y Gris Contenedor para basura con tapa desmontable. Opción con tapa tipo balancín o plana	<b>Diámetro: 53 cm</b> <b>Alto: 64 cm</b>	
VEU0199	<b>BOTE EUROPLAST NO. 2 CON TAPA</b> Material: Polietileno de alta densidad Capacidad: 100 Lts Colores: Verde, Azul, Rojo, Naranja, Amarillo y Gris Contenedor con tapa desmontable para impedir malos olores.	<b>Diámetro: 53 cm</b> <b>Alto: 81.5 cm</b>	
VEU0201	<b>BOTE EUROPLAST JUMBO NO. 2 C/ TAPA</b> Material: Polipropileno Capacidad: 100 Lts Colores: Verde, Azul, Rojo, Naranja, Amarillo y Gris Contenedor con tapa tipo balancín para facilitar el depósito de residuos.	<b>Diámetro: 53 cm</b> <b>Alto: 96 cm</b>	
VEU0203	<b>BOTE EUROPLAST NO. 3 C/ TAPA</b> Material: Polietileno Capacidad: 125 Lts Colores: Verde, Azul, Rojo, Naranja, Amarillo y Gris Contenedor con tapa desmontable para impedir malos olores.	<b>Diámetro: 61 cm</b> <b>Alto: 90 cm</b>	
VEU0205	<b>BOTE FREDDY</b> Material: Polipropileno Cesto con práctica tapa tipo balancín Capacidad: 24 Lts Colores: Verde, Azul, Rojo, Naranja, Amarillo y Gris	<b>Largo: 36.3 cm</b> <b>Ancho: 23 cm</b> <b>Alto: 48.5 cm</b>	
VEU0206	<b>BOTE LAPO CON TAPA</b> Material: Polipropileno Capacidad: 20 Lts Colores: Verde, Azul, Rojo, Naranja, Amarillo y Gris Con tapa tipo balancín.	<b>Largo: 29.5 cm</b> <b>Ancho: 29.5 cm</b> <b>Alto: 58.5 cm</b>	
VEU0207	<b>BOTE DE PEDAL</b> Material: Polietileno de alta densidad Capacidad: 21 Lts Colores: Verde, Azul, Rojo, Naranja y Amarillo Con pedal para facilitar el depósito de residuos.	<b>Largo: 33.5 cm</b> <b>Ancho: 32.7 cm</b> <b>Alto: 42.5 cm</b>	
VEU0193	<b>BOTE 22 LTS TAPA BALANCÍN</b> Material: Polietileno de alta densidad Capacidad: 22 Lts Colores: Verde, Azul, Rojo, Naranja, Gris y Amarillo Opción tapa tipo balancín o plana	<b>Diámetro: 35.8 cm</b> <b>Alto: 50.5 cm</b>	

# BOTE FREDDY

Contenedor con práctica  
tapa tipo balancín

24 Litros

VEU0205







CÓDIGO	DESCRIPCIÓN	MEDIDAS	
VEU0253	<p><b>CUBETA JIMMY CON ASA 7 LTS</b>  Material: Polietileno  Capacidad: 7 Lts  Colores: Verde, Azul, Rojo, Naranja y Amarillo  Cubeta plástica con asa.</p>	<p><b>Largo: 27.5 cm</b>  <b>Ancho: 27 cm</b>  <b>Alto: 21.5 cm</b></p>	
VEU0255	<p><b>CUBETA NICO CON ASA 9 LTS</b>  Material: Polietileno  Capacidad: 9 Lts  Colores: Verde, Azul, Rojo, Naranja y Amarillo  Cubeta plástica con asa.</p>	<p><b>Largo: 30.5 cm</b>  <b>Ancho: 29 cm</b>  <b>Alto: 24.5 cm</b></p>	
VEU0254	<p><b>CUBETA KARLA</b>  Material: Polietileno  Capacidad: 9 Lts  Colores: Verde, Azul, Rojo, Naranja y Amarillo  Cubeta plástica con asa.</p>	<p><b>Largo: 30 cm</b>  <b>Ancho: 29 cm</b>  <b>Alto: 25.5 cm</b></p>	
VEU0250	<p><b>CUBETA AURORA CON ASA 10 LTS</b>  Material: Polietileno  Capacidad: 10 Lts  Colores: Verde, Azul, Rojo, Naranja y Amarillo  Cubeta plástica con asa.</p>	<p><b>Largo: 32.7 cm</b>  <b>Ancho: 31.5 cm</b>  <b>Alto: 27.5 cm</b></p>	
VEU0252	<p><b>CUBETA ETERNA CON ASA 16 LTS</b>  Material: Polipropileno  Capacidad: 16 Lts  Colores: Verde, Azul, Rojo, Naranja y Amarillo  Cubeta plástica con asa.</p>	<p><b>Largo: 33 cm</b>  <b>Ancho: 31.5 cm</b>  <b>Alto: 32 cm</b></p>	

VEU0253



# BASUREROS

CÓDIGO	DESCRIPCIÓN	MEDIDAS	
VAC0078	<p><b>BALANCÍN CILÍNDRICO</b></p> <p><b>Material:</b> Acero Inoxidable</p> <p>Cuenta con práctico cinturón metálico para sujetar la bolsa de basura y eliminar la mala apariencia de las bolsas expuestas. Fondo de plástico de alta resistencia, para un mejor cuidado de la pieza y del piso.</p> <p>MOD. 601011: Diámetro 29 cm, Alto 30 cm            MOD. 601111: Diámetro 29 cm, Alto 61 cm            MOD. 601211: Diámetro 40 cm, Alto 67 cm            MOD. 601311: Diámetro 49 cm, Alto 80 cm</p>	<p><b>Largo: 54 cm</b>  <b>Ancho: 61 cm</b>  <b>Alto: 87 cm</b></p>	
VAC0082	<p><b>CUBO BALANCÍN</b></p> <p><b>Material:</b> Acero Inoxidable</p> <p>Cuenta con práctico cinturón metálico para sujetar la bolsa de basura y eliminar la mala apariencia de las bolsas expuestas. Tapa con sistema de balancín en acero inoxidable pulido. Tapa desmontable.</p>	<p><b>Largo: 38 cm</b>  <b>Ancho: 38 cm</b>  <b>Alto: 68 cm</b></p>	
VAC0083	<p><b>TAPA PIRÁMIDE</b></p> <p><b>Material:</b> Acero Inoxidable</p> <p>Cuenta con práctico cinturón metálico para sujetar la bolsa de basura y eliminar la mala apariencia de las bolsas expuestas. Tapa desmontable para acceder fácil y rápidamente al interior del contenedor.</p>	<p><b>Largo: 38 cm</b>  <b>Ancho: 38 cm</b>  <b>Alto: 82 cm</b></p>	
VAC0084	<p><b>TAPA ABOMBADA</b></p> <p><b>Material:</b> Acero Inoxidable</p> <p>Cuenta con práctico cinturón interno ideal para sujetar la bolsa de basura y evitar la mala apariencia de las bolsas expuestas. Tapa abertura amplia por dos lados.</p>	<p><b>Largo: 38 cm</b>  <b>Ancho: 38 cm</b>  <b>Alto: 82 cm</b></p>	
VAC0085	<p><b>CUBO CÓNICO</b></p> <p><b>Material:</b> Acero Inoxidable</p> <p>Cuenta con práctico cinturón interno ideal para sujetar la bolsa de basura y evitar la mala apariencia de las bolsas expuestas. Tapa con abertura amplia y ángulo de entrada para una mejor entrada de los desechos.</p>	<p><b>Largo: 38 cm</b>  <b>Ancho: 38 cm</b>  <b>Alto: 82 cm</b></p>	
VAC0093	<p><b>JUMBO CÓNICO</b></p> <p><b>Material:</b> Acero Inoxidable</p> <p>Cuenta con práctico cinturón interno, ideal para sujetar la bolsa de basura y eliminar la mala apariencia de las bolsas expuestas. Tapa desmontable para acceder fácil y rápidamente al interior del contenedor.</p>	<p><b>Diámetro: 49 cm</b>  <b>Alto: 80 cm</b></p>	

# JUMBO CÓNICO

Cuerpo de Acero  
Inoxidable Pulido

Ideal para Oficinas,  
Instituciones o Centros  
Comerciales

Capacidad: 150 Lts



**CÓDIGO****DESCRIPCIÓN****MEDIDAS****VAC0086****ARO**

**Material:** Acero Inoxidable  
 Cuenta con práctico cinturón interno, ideal para sujetar la bolsa de basura y eliminar la mala apariencia de las bolsas expuestas. Fondo de Plástico de alta resistencia, para un mejor cuidado de la pieza y del piso ya que evita los rayones y también las manchas en el piso en caso de estar húmedo.

MOD. 623011 Diámetro: 29 cm., Alto: 30 cm.  
 MOD. 623111 Diámetro: 29 cm., Alto: 61 cm.  
 MOD. 623311 Diámetro: 40 cm., Alto: 67 cm.  
 MOD. 623211 Diámetro: 49 cm., Alto: 80 cm.

**VAC0090****BALANCÍN ACERO**

**Material:** Acero Inoxidable  
 Cuenta con práctico cinturón interno, ideal para sujetar la bolsa de basura y eliminar la mala apariencia de las bolsas expuestas. Tapa con sistema de balancín en acero inoxidable pulido. Fondo de Plástico de alta resistencia.

MOD. 625011 Diámetro: 24 cm., Alto: 30 cm.  
 MOD. 625111 Diámetro: 24 cm., Alto: 60 cm.  
 MOD. 625311 Diámetro: 42 cm., Alto: 80 cm.

**VAC0094****TAPA PERFORADA**

**Material:** Acero Inoxidable  
 Cuenta con práctico cinturón interno, ideal para sujetar la bolsa de basura y eliminar la mala apariencia de las bolsas expuestas. Tapa desmontable para acceder fácil y rápidamente al interior del contenedor.

**Diámetro: 49 cm**  
**Alto: 80 cm**

**VAC0095****BALANCÍN MEDIO PUNTO**

**Material:** Acero Inoxidable  
 Cuenta con práctico cinturón interno ideal para sujetar la bolsa de basura y evitar la mala apariencia de las bolsas expuestas. Tapa con sistema de balancín en acero inoxidable.

MOD. 614111  
 Largo: 49 cm., Ancho: 25 cm., Alto: 60 cm.  
 MOD. 614211  
 Largo: 49 cm., Ancho: 25 cm., Alto: 80 cm.

**VAC0097****MEDIO PUNTO**

**Material:** Acero Inoxidable  
 Cuenta con práctico cinturón interno ideal para sujetar la bolsa de basura y evitar la mala apariencia de las bolsas expuestas. Tapa desmontable para acceder fácil y rápidamente al interior del contenedor.

MOD. 613111  
 Largo: 49 cm., Ancho: 25 cm., Alto: 60 cm.  
 MOD. 613211  
 Largo: 49 cm., Ancho: 25 cm., Alto: 80 cm.



**CÓDIGO****DESCRIPCIÓN****MEDIDAS****VAC0099****MEDIO PUNTO PUNZONADO**

**Material:** Acero Inoxidable  
 Cuenta con práctico cinturón interno ideal para sujetar la bolsa de basura y evitar la mala apariencia de las bolsas expuestas. Tapa con bisagra para acceder a su interior.

**Largo: 49 cm**  
**Ancho: 25 cm**  
**Alto: 60 cm**

**VAC0100****TAPA PILA**

**Material:** Acero Inoxidable  
 Cuenta con bote interior removible para su limpieza. Tapa desmontable para acceder fácil y rápidamente al interior del contenedor.  
 Fondo de Plástico de alta resistencia.

**MOD. 620011** Diámetro: 23 cm., Alto: 30 cm.  
**MOD. 620111** Diámetro: 23 cm., Alto: 61 cm.

**VAC0102****CUBO Q**

**Material:** Acero Inoxidable  
 Cuenta con práctico cinturón interno ideal para sujetar la bolsa de basura y evitar la mala apariencia de las bolsas expuestas. Tapa desmontable para acceder fácil y rápidamente al interior del contenedor.

**MOD. 628011**  
 Largo: 19.5 cm., Ancho: 19.5 cm., Alto: 30 cm.  
**MOD. 628111**  
 Largo: 19.5 cm., Ancho: 19.5 cm., Alto: 60 cm.

**VAC0106****BALA**

**Material:** Acero Inoxidable  
 Cuenta con bote interior removible para su limpieza. Tapa desmontable para acceder fácil y rápidamente al interior del contenedor.

**Diámetro: 35 cm**  
**Alto: 88 cm**

**VAC0107****TAPA INCLINADA JUMBO**

**Material:** Acero Inoxidable  
 Cuenta con práctico cinturón interno, ideal para sujetar la bolsa de basura y eliminar la mala apariencia de las bolsas expuestas. Tapa con abertura amplia y ángulo de entrada para facilitar la introducción de desechos en su interior.

**Diámetro: 50.5 cm**  
**Alto: 104 cm**

**VAC0108****JUMBO INTEGRADO**

**Material:** Acero Inoxidable  
 Cuenta con práctico cinturón interno, ideal para sujetar la bolsa de basura y eliminar la mala apariencia de las bolsas expuestas. Tapa desmontable para acceder fácil y rápidamente al interior del contenedor.

**Diámetro: 49 cm**  
**Alto: 80 cm**

**VAC0110****CUBO BALANCÍN**

**Material:** Acero Inoxidable  
 Tapa con sistema de balancín en Acero Inoxidable Pulido. Tapa desmontable para acceder fácil y rápidamente al interior del contenedor.

**MOD. 640011**  
 Largo: 26 cm., Ancho: 26 cm., Alto: 39 cm  
**MOD. 640111**  
 Largo: 26 cm., Ancho: 26 cm., Alto: 50 cm  
**MOD. 640211**  
 Largo: 26 cm., Ancho: 26 cm., Alto: 70 cm





**CÓDIGO****DESCRIPCIÓN****MEDIDAS****VAC0123****CUBO ARO**

**Material:** Acero Inoxidable  
Tapa desmontable para acceder fácil y rápidamente al interior del contenedor.  
Fondo de Plástico de alta resistencia, para un mejor cuidado de la pieza y del piso ya que evita los rayones y también las manchas.

**MOD. 638011**  
Largo: 26 cm., Ancho: 26 cm., Alto: 39 cm  
**MOD. 638111**  
Largo: 26 cm., Ancho: 26 cm., Alto: 50 cm  
**MOD. 638211**  
Largo: 26 cm., Ancho: 26 cm., Alto: 70 cm

**VAC0111****ARO PERFORADO**

**Material:** Acero Inoxidable  
Aro superior ideal para sujetar la bolsa de basura y eliminar la mala apariencia de las bolsas expuestas. Fondo de Plástico de alta resistencia, para un mejor cuidado de la pieza y del piso ya que evita los rayones y también las manchas.

**MOD. 607023** Diámetro: 29 cm., Alto: 30 cm  
**MOD. 607123** Diámetro: 29 cm., Alto: 61 cm

**VAC0113****CUBO GRANDE**

**Material:** Acero Inoxidable  
Cuenta con práctico cinturón interno ideal para sujetar la bolsa de basura y evitar la mala apariencia de las bolsas expuestas. Tapa con abertura amplia para facilitar la introducción de desechos en su interior.

**Largo: 38 cm**  
**Ancho: 38 cm**  
**Alto: 68 cm**

**VAC0114****ALTO**

**Material:** Acero Inoxidable  
Cuenta con práctico cinturón interno, ideal para sujetar la bolsa de basura y eliminar la mala apariencia de las bolsas expuestas. Cuenta con doble abertura a cada lado para depositar la basura. Tapa desmontable para acceder fácil y rápidamente al interior del contenedor.

**Diámetro: 49 cm**  
**Alto: 104 cm**



# BASUREROS ECOLÓGICOS

CÓDIGO	DESCRIPCIÓN	MEDIDAS	
VAC0126	<p><b>BALANCÍN CILÍNDRICO</b>  <b>Material:</b> Acero Inoxidable            Cuenta con práctico cinturón interno, ideal para sujetar la bolsa de basura y eliminar la mala apariencia de las bolsas expuestas. Tapa con sistema de balancín en acero inoxidable.            Balancín cuenta con sistema oscilatorio integrado, logrando un ideal funcionamiento en el giro del balancín.</p> <p>MOD. 651011 Diámetro: 29 cm, Alto: 33 cm.            MOD. 651111 Diámetro: 29 cm, Alto: 63 cm.            MOD. 651311 Diámetro: 40 cm, Alto: 67 cm.            MOD. 651211 Diámetro: 49 cm, Alto: 80 cm.</p>		
VAC0130	<p><b>ECOLÓGICO CILÍNDRICO</b>  <b>Material:</b> Acero Inoxidable            Cuenta con práctico cinturón interno ideal para sujetar la bolsa de basura y evitar la mala apariencia de las bolsas expuestas. Tapa con abertura amplia para facilitar la introducción de deshechos en su interior.</p> <p>MOD. 652011 Diámetro: 29 cm, Alto: 33 cm.            MOD. 652111 Diámetro: 29 cm, Alto: 63 cm.            MOD. 652311 Diámetro: 40 cm, Alto: 67 cm.            MOD. 652211 Diámetro: 49 cm, Alto: 80 cm.</p>		
VAC0134	<p><b>ECOLÓGICO CUBO</b>  <b>Material:</b> Acero Inoxidable            Cuenta con práctico cinturón interno ideal para sujetar la bolsa de basura y evitar la mala apariencia de las bolsas expuestas. Tapa con abertura amplia para facilitar la introducción de deshechos en su interior.</p>	<p><b>Largo: 38 cm</b>  <b>Ancho: 38 cm</b>  <b>Alto: 68 cm</b></p>	
VAC0135	<p><b>ECOLÓGICO CUBO BALANCÍN</b>  <b>Material:</b> Acero Inoxidable            Cuenta con práctico cinturón interno ideal para sujetar la bolsa de basura y evitar la mala apariencia de las bolsas expuestas. Tapa con sistema de balancín en acero inoxidable. Fondo de Plástico de alta resistencia, para un mejor cuidado de la pieza y del piso ya que evita los rayones.</p>	<p><b>Largo: 38 cm</b>  <b>Ancho: 38 cm</b>  <b>Alto: 68 cm</b></p>	

# JUMBO DOBLE

# BALANCÍN

## ACERO INOXIDABLE

Cuerpo de Acero  
Inoxidable Pulido

Capacidad: 150 Lts

2 CALCOMANÍAS INDICATIVAS

■ Texto: "ORGÁNICO"  
Color: Verde

■ Texto: "INORGÁNICO"  
Color: Gris

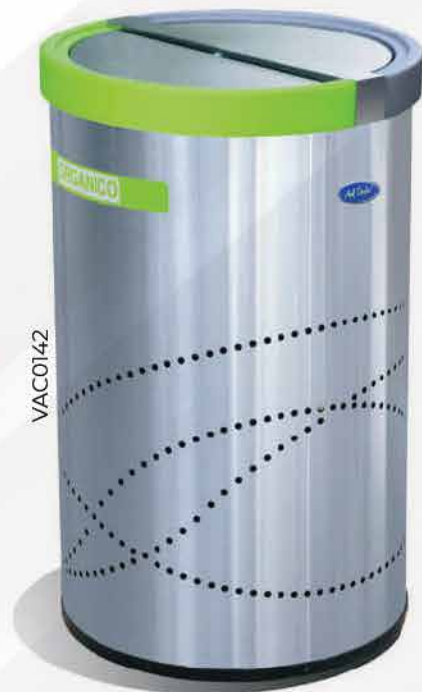

**CÓDIGO****DESCRIPCIÓN****MEDIDAS****VAC0136****MEDIO PUNTO**

**Material:** Acero Inoxidable  
 Cuenta con práctico cinturón interno ideal para sujetar la bolsa de basura y evitar la mala apariencia de las bolsas expuestas. Tapa plástica de alta resistencia. Fondo Plástico de alta resistencia.

**MOD. 653011**  
 Largo: 49 cm, Ancho: 25 cm, Alto: 60 cm.  
**MOD. 653111**  
 Largo: 49 cm, Ancho: 25 cm, Alto: 80 cm.

**VAC0138****MEDIO PUNTO BALANCÍN**

**Material:** Acero Inoxidable  
 Cuenta con práctico cinturón interno ideal para sujetar la bolsa de basura y evitar la mala apariencia de las bolsas expuestas. Tapa con sistema de balancín en acero inoxidable.

**MOD. 656011**  
 Largo: 49 cm, Ancho: 25 cm, Alto: 60 cm.  
**MOD. 656111**  
 Largo: 49 cm, Ancho: 25 cm, Alto: 80 cm.

**Largo: 38 cm**  
**Ancho: 38 cm**  
**Alto: 68 cm**

**VAC0140****JUMBO RECICLABLE 3 SEPARACIONES**

**Material:** Acero Inoxidable  
 Cuenta con 3 perforaciones en la tapa y 3 contenedores interiores para la separación y clasificación de los desechos. Tapa desmontable para acceder fácil y rápidamente al interior del contenedor.

**Diámetro: 49 cm**  
**Alto: 80 cm**

**VAC0141****JUMBO RECICLABLE 4 SEPARACIONES**

**Material:** Acero Inoxidable  
 Cuenta con 4 perforaciones en la tapa y 4 contenedores interiores para la separación y clasificación de los desechos. Tapa desmontable para acceder fácil y rápidamente al interior del contenedor.

**Diámetro: 49 cm**  
**Alto: 80 cm**

**VAC0142****JUMBO DOBLE BALANCÍN**

**Material:** Acero Inoxidable  
 Cuenta con práctico cinturón interno ideal para sujetar la bolsa de basura y evitar la mala apariencia de las bolsas expuestas. Cuenta con división interior para separar los desechos. Tapa con doble sistema de balancín para cada espacio en acero inoxidable.

**Diámetro: 49 cm**  
**Alto: 80 cm**

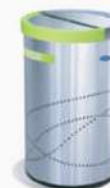
**VAC0143****JUMBO DOBLE**

**Material:** Acero Inoxidable  
 Cuenta con práctico cinturón interno ideal para sujetar la bolsa de basura y evitar la mala apariencia de las bolsas expuestas. Cuenta con división interior para separar los desechos.

**Diámetro: 49 cm**  
**Alto: 80 cm**

**VAC0145****CUBO**

**Material:** Acero Inoxidable  
 Cuenta con práctico cinturón interno ideal para sujetar la bolsa de basura y evitar la mala apariencia de las bolsas expuestas. Tapa en acero.

**Largo: 26 cm**  
**Ancho: 26 cm**  
**Alto: 66 cm**



CÓDIGO	DESCRIPCIÓN	MEDIDAS	
VAC0146	<p><b>CUBO BALANCÍN</b>  <b>Material:</b> Acero Inoxidable            Cuenta con práctico cinturón interno ideal para sujetar la bolsa de basura y evitar la mala apariencia de las bolsas expuestas. Tapa con sistema de balancín.</p>	<p><b>Largo: 26 cm</b>  <b>Ancho: 26 cm</b>  <b>Alto: 66 cm</b></p>	
VAC0148	<p><b>ECOLÓGICO BOX</b>  <b>Material:</b> Acero Inoxidable            Cuenta con práctico cinturón interno ideal para sujetar la bolsa de basura y evitar la mala apariencia de las bolsas expuestas. Diseño modular para diversas maneras de acomodo. Pestañas superiores pueden ajustarse.</p> <p><b>MOD. 662024</b>            Largo: 30 cm, Ancho: 15 cm, Alto: 87 cm.  <b>MOD. 662124</b>            Largo: 30 cm, Ancho: 30 cm, Alto: 87 cm.  <b>MOD. 662224</b>            Largo: 45 cm, Ancho: 30 cm, Alto: 87 cm.</p>		
VAC0151	<p><b>ECOLÓGICO OFFICE A DOBLE</b>  <b>Material:</b> Acero Inoxidable            Cuenta con dos contenedores internos. Tapa con bisagra. Opcional, textos indicando su uso o tipo de residuo para cada orificio en láser.</p>	<p><b>Largo: 58 cm</b>  <b>Ancho: 45 cm</b>  <b>Alto: 77 cm</b></p>	
VAC0152	<p><b>ECOLÓGICO OFFICE B TRIPLE</b>  <b>Material:</b> Acero Inoxidable            Cuenta con tres contenedores internos. Tapa de acero inoxidable pulido con bisagra. Perforación redonda puede ser con o sin balancín. (balancín con sistema basculante integrado).</p> <p><b>MOD. 680042</b>            Largo: 85 cm., Ancho: 45 cm., Alto: 77 cm.            Sin balancín  <b>MOD. 680043</b>            Largo: 85 cm., Ancho: 45 cm., Alto: 77 cm.            Con balancín</p>		

**Tapa de Acero  
Inoxidable Pulido**

**Capacidad: 118 Lts**

**2 Contenedores internos  
de plástico**



# CESTOS

## CÓDIGO

## DESCRIPCIÓN

## MEDIDAS

VAC0040

### CESTO CILÍNDRICO

**Material:** Acero Inoxidable  
Cesto ideal para oficinas y espacios reducidos. Fondo de Plástico de alta resistencia, para un mejor cuidado de la pieza y del piso ya que evita los rayones y también las manchas en el piso en caso de estar húmedo.

**MOD. 501011**

Diámetro: 24 cm, Alto: 33 cm. Acero Pulido.

**MOD. 501111**

Diámetro: 24 cm, Alto: 41 cm. Acero Pulido.

**MOD. 501023**

Diámetro: 24 cm, Alto: 33 cm. Negro.

**MOD. 501123**

Diámetro: 24 cm, Alto: 41 cm. Negro



VAC0044

### MEDIO PUNTO

**Material:** Acero Inoxidable  
Cesto ideal para oficinas y espacios reducidos. Fabricado en acero inoxidable acabado pulido.

**Largo: 32 cm**  
**Ancho: 17 cm**  
**Alto: 31 cm**



VAC0045

### CESTO ALTA RESISTENCIA

**Material:** Acero Inoxidable  
Cesto ideal para oficinas y espacios reducidos. Fabricado en plástico de alta resistencia.

**MOD. 507067** Diámetro: 25 cm, Alto: 25 cm.

**MOD. 507167** Diámetro: 25 cm, Alto: 39 cm.



VAC0047

### CESTO PUNZADO

**Material:** Acero Inoxidable  
Cesto ideal para oficinas y espacios reducidos. Fondo de Plástico de alta resistencia, para un mejor cuidado de la pieza y del piso ya que evita los rayones y también las manchas en el piso en caso de estar húmedo.

**MOD. 505011**

Diámetro: 24 cm, Alto: 33 cm. Acero Pulido.

**MOD. 505111**

Diámetro: 24 cm, Alto: 41 cm. Acero Pulido.

**MOD. 505023**

Diámetro: 24 cm, Alto: 33 cm. Negro.



VAC0050

### ACERO CON LÁMINA PERFORADA

**Material:** Acero Inoxidable  
Cesto ideal para oficinas y espacios reducidos. Fondo de Plástico de alta resistencia, para un mejor cuidado de la pieza y del piso ya que evita los rayones y también las manchas en el piso en caso de estar húmedo.

**MOD. 504011**

Diámetro: 24 cm, Alto: 33 cm. Acero Pulido.

**MOD. 504111**

Diámetro: 24 cm, Alto: 41 cm. Acero Pulido.

**MOD. 509023**

Diámetro: 24 cm, Alto: 33 cm. Negro.

**MOD. 509123**

Diámetro: 24 cm, Alto: 41 cm. Negro.



## CÓDIGO

VAC0054

## DESCRIPCIÓN

### CESTO PUNZONADO SUPERIOR

**Material:** Acero Inoxidable  
Cesto ideal para oficinas y espacios reducidos. Fondo de Plástico de alta resistencia, para un mejor cuidado de la pieza y del piso ya que evita los rayones y también las manchas en el piso en caso de estar húmedo.

**MOD. 510011**

Diámetro: 24 cm, Alto: 33 cm. Acero Pulido.

**MOD. 510023**

Diámetro: 24 cm, Alto: 33 cm. Negro.

## MEDIDAS



VAC0056

### CESTO CAJERO

**Material:** Acero Inoxidable  
Cesto ideal para oficinas y espacios reducidos. Fabricado en acero inoxidable acabado pulido.

**Largo: 30 cm**  
**Ancho: 18 cm**  
**Alto: 59 cm**



VAC0057

### CESTO CUBO

**Material:** Acero Inoxidable  
Cesto ideal para oficinas y espacios reducidos. Fabricado en acero inoxidable acabado pulido.

**Largo: 30 cm**  
**Ancho: 20 cm**  
**Alto: 29 cm**



VAC0054



# CENICEROS

CÓDIGO	DESCRIPCIÓN	MEDIDAS	
VAC0001	<p><b>CENICERO CILÍNDRICO</b>  <b>Material:</b> Acero Inoxidable            Cuenta con bote interior removible para su limpieza. Tapa doble función la cual puede cumplir la función de ser cenicero por un lado o tapa por el otro. Incluye arena.</p> <p><b>MOD. 301011</b>            Diámetro: 23 cm, Alto: 65 cm. Acero Pulido.  <b>MOD. 301211</b>            Diámetro: 31 cm, Alto: 68 cm. Acero Pulido.  <b>MOD. 301023</b>            Diámetro: 23 cm, Alto: 65 cm. Negro.  <b>MOD. 301223</b>            Diámetro: 31 cm, Alto: 68 cm. Negro.</p>		
VAC0006	<p><b>CENICERO CILÍNDRICO PUNZONADO</b>  <b>Material:</b> Acero Inoxidable            Cuenta con bote interior removible para su limpieza. Tapa doble función la cual puede cumplir la función de ser cenicero por un lado o tapa por el otro. Incluye arena.</p> <p><b>MOD. 302011</b>            Diámetro: 23 cm, Alto: 65 cm. Acero Pulido.  <b>MOD. 302024</b>            Diámetro: 23 cm, Alto: 65 cm. Negro.</p>	<p><b>Largo: 32 cm</b>  <b>Ancho: 17 cm</b>  <b>Alto: 31 cm</b></p>	
VAC0008	<p><b>CENICERO JUMBO TAPA PLANA</b>  <b>Material:</b> Acero Inoxidable            Cuenta con práctico cinturón interno, ideal para sujetar la bolsa de basura y eliminar la mala apariencia de las bolsas expuestas. Incluye arena.</p> <p><b>MOD. 602111</b>            Diámetro: 29 cm, Alto: 63 cm. Acero Pulido.  <b>MOD. 602211</b>            Diámetro: 49 cm, Alto: 80 cm. Acero Pulido.  <b>MOD. 602123</b>            Diámetro: 29 cm, Alto: 63 cm. Negro.  <b>MOD. 602223</b>            Diámetro: 49 cm, Alto: 80 cm. Negro.</p>		
VAC0012	<p><b>CENICERO MEDIO PUNTO</b>  <b>Material:</b> Acero Inoxidable            Cuenta con bote interior removible para su limpieza. Tapa doble función la cual puede ser cenicero por un lado o tapa por el otro. Incluye arena.</p> <p><b>MOD. 304011</b>            Largo: 40 cm, Ancho: 20 cm, Alto: 65 cm.  <b>MOD. 304111</b>            Largo: 40 cm, Ancho: 20 cm, Alto: 81 cm.</p>		



CÓDIGO	DESCRIPCIÓN	MEDIDAS	
VAC0014	<p><b>CENICERO CUBO TAPA PLANA</b></p> <p><b>Material:</b> Acero Inoxidable</p> <p>Cuenta con práctico cinturón interno ideal para sujetar la bolsa de basura y evitar la mala apariencia de las bolsas expuestas. Tapa con espacio para arena. Incluye arena.</p>	<p><b>Largo: 38 cm</b>  <b>Ancho: 38 cm</b>  <b>Alto: 65 cm</b></p>	
VAC0015	<p><b>ARENERO RECTANGULAR</b></p> <p><b>Material:</b> Acero Inoxidable</p> <p>Cenicero arenero rectangular. Fabricado en acero inoxidable pulido. Incluye arena.</p>	<p><b>Largo: 60 cm</b>  <b>Ancho: 29 cm</b>  <b>Alto: 12 cm</b></p>	
VAC0016	<p><b>CENICERO AVENUE</b></p> <p><b>Material:</b> Acero Inoxidable</p> <p>Cenicero de gran capacidad, cuenta con placa para apagar cigarros. Cuenta también con llave de acceso. Posibilidad de fijar al piso. (Especificar).</p> <p><b>MOD. 309123</b>  Diámetro: 22.5 cm, Alto: 96 cm. Negro.</p> <p><b>MOD. 309124</b>  Diámetro: 22.5 cm, Alto: 96 cm. Plata.</p>		
VAC0019	<p><b>CENICERO AVENUE PARED</b></p> <p><b>Material:</b> Acero Inoxidable</p> <p>Cenicero empotrable a muro. Cuenta con placa para apagar cigarros. Para retirar contenido cuenta también con llave de acceso.</p> <p><b>MOD. 309023</b>  Diámetro: 12.5 cm, Alto: 40 cm. Negro.</p> <p><b>MOD. 309024</b>  Diámetro: 12.5 cm, Alto: 40 cm. Plata.</p>		
VAC0021	<p><b>CENICERO OV</b></p> <p><b>Material:</b> Acero Inoxidable  <b>Color:</b> Negro</p> <p>Cenicero de gran capacidad, cuenta con perforación en la parte superior de la tapa para depositar las colillas. Cuenta también con llave de acceso. Posibilidad de fijar al piso. (Especificar).</p>	<p><b>Diámetro: 35 cm</b>  <b>Alto: 101 cm</b></p>	



VAC0019



# JARDINERAS

## CÓDIGO

VAC0058

## DESCRIPCIÓN

### JARDINERA RECTANGULAR

**Material:** Acero Inoxidable  
Jardinera fabricada en acero inoxidable pulido. Cuenta con ruedas para un fácil manejo. Fondo plástico resistente para un mejor cuidado ya que evita los rayones y también las manchas en el piso en caso de estar húmedo.

**MOD. 703011**

Largo: 70 cm, Ancho: 30 cm, Alto: 32 cm.

**MOD. 703111**

Largo: 90 cm, Ancho: 30 cm, Alto: 32 cm.

**MOD. 703211**

Largo: 112 cm, Ancho: 40 cm, Alto: 32 cm.

## MEDIDAS



VAC0061

### JARDINERA CUBO

**Material:** Acero Inoxidable  
Jardinera fabricada en acero inoxidable pulido. Cuenta con ruedas para un fácil manejo. Fondo plástico resistente para un mejor cuidado ya que evita los rayones y también las manchas en el piso en caso de estar húmedo.

**MOD. 704011**

Largo: 70 cm, Ancho: 30 cm, Alto: 32 cm.

**MOD. 704111**

Largo: 90 cm, Ancho: 30 cm, Alto: 32 cm.

**MOD. 704211**

Largo: 112 cm, Ancho: 40 cm, Alto: 32 cm.



VAC0064

### JARDINERA JUMBO

**Material:** Acero Inoxidable  
Jardinera fabricada en acero inoxidable pulido. Cuenta con ruedas para un fácil manejo. Fondo plástico resistente para un mejor cuidado ya que evita los rayones y también las manchas en el piso en caso de estar húmedo.

**MOD. 701011** Diámetro: 49 cm, Alto: 35 cm.

**MOD. 701111** Diámetro: 49 cm, Alto: 45 cm.

**MOD. 701211** Diámetro: 49 cm, Alto: 65 cm.



VAC0067

### JARDINERA SYDNEY

**Material:** Acero Inoxidable  
Jardinera fabricada en acero inoxidable pulido. Cuenta con ruedas para un fácil manejo. Fondo plástico resistente para un mejor cuidado ya que evita los rayones y también las manchas en el piso en caso de estar húmedo.

**MOD. 702011** Diámetro: 32 cm, Alto: 30 cm.

**MOD. 702111** Diámetro: 32 cm, Alto: 40 cm.

**MOD. 702211** Diámetro: 32 cm, Alto: 60 cm.



## CÓDIGO

VAC0070

## DESCRIPCIÓN

### JARDINERA CÓNICA

**Material:** Acero Inoxidable  
Jardinera fabricada en acero inoxidable pulido.

MOD. 705011 Diámetro: 30 cm, Alto: 60 cm.

MOD. 705011 Diámetro: 30 cm, Alto: 90 cm.

## MEDIDAS



VAC0072

### JARDINERA HEXAGONAL

**Material:** Acero Inoxidable  
Jardinera fabricada en acero inoxidable pulido. Cuenta con ruedas para un fácil manejo. Fondo plástico resistente para un mejor cuidado ya que evita los rayones y también las manchas en el piso en caso de estar humedo. (Pedido mínimo de 10 pza).

MOD. 706011 Diámetro: 51 cm, Alto: 32 cm.

MOD. 706111 Diámetro: 51 cm, Alto: 42 cm.

MOD. 706211 Diámetro: 51 cm, Alto: 62 cm.



# PORTAEXTINTOR

## CÓDIGO

## DESCRIPCIÓN

## MEDIDAS

VAC0058

### PORTAEXTINTOR CILÍNDRICO CH

**Material:** Acero Inoxidable  
Tapa doble función la cual puede cumplir la función de ser cenicero por un lado o tapa por el otro. Tapa desmontable para acceder fácil y rápidamente al interior. Fondo de plástico de alta resistencia.

MOD. 401011 Diámetro: 23 cm, Alto: 68 cm.  
Acero Pulido. Cap. 9 kgs.

MOD. 401211 Diámetro: 31 cm, Alto: 68 cm.  
Acero Pulido. Cap. 12 lb.

MOD. 401023 Diámetro: 23 cm, Alto: 68 cm.  
Negro. Cap. 9 kgs.

MOD. 401223 Diámetro: 31 cm, Alto: 68 cm.  
Negro. Cap. 12 lb.



VAC0061

### PORTAEXTINTOR CILÍNDRICO GDE

**Material:** Acero Inoxidable  
Tapa doble función la cual puede cumplir la función de ser cenicero por un lado o tapa por el otro. Tapa desmontable para acceder fácil y rápidamente al interior. Fondo de plástico de alta resistencia.  
Acero Pulido  
Cap: 9 kgs

**Diámetro: 23 cm**  
**Alto: 68 cm**

VAC0064

### PORTAEXTINTOR CUBO DOBLE VENTANA

**Material:** Acero Inoxidable  
Portaextintor con tapa lisa fabricada en plástico de alta resistencia. Tapa desmontable para acceder fácil y rápidamente al interior.  
Cap: 9 Kgs

**Largo: 26 cm**  
**Ancho: 26 cm**  
**Alto: 70 cm**



VAC0067

### PORTAEXTINTOR MEDIO PUNTO

**Material:** Acero Inoxidable  
Tapa doble función la cual puede cumplir la función de ser cenicero por un lado o tapa por el otro. Tapa desmontable para acceder fácil y rápidamente al interior. Fondo de plástico de alta resistencia.

MOD. 408011 Largo: 40 cm, Ancho: 20 cm,  
Alto: 68 cm. Cap. 6 kgs.

MOD. 408111 Largo: 25 cm, Ancho: 17 cm, Alto:  
40 cm. Cap. 3 kgs.



VAC0064

### PORTAEXTINTOR SCREEN

**Material:** Acero Inoxidable  
Contiene ruedas para poder moverlo. El extintor se sujeta mediante resortes.

**Largo: 30 cm**  
**Ancho: 20 cm**  
**Alto: 70 cm**



CÓDIGO	DESCRIPCIÓN	MEDIDAS	
VAC0036	<p><b>PORTAEXTINTOR TRIANGULAR</b></p> <p><b>Material:</b> Acero Inoxidable</p> <p>Fabricado en acero inoxidable acabado pulido. Fondo plastico resistente para un mejor cuidado ya que evita los rayones y también las manchas en el piso en caso de estar humedo.</p>	<p><b>Largo: 28 cm</b>  <b>Ancho: 28 cm</b>  <b>Alto: 33.5 cm</b></p>	
VAC0037	<p><b>PORTAEXTINTOR MEDIO CILINDRO</b></p> <p><b>Material:</b> Acero Inoxidable</p> <p>Fabricado en acero inoxidable acabado pulido. Fondo plastico resistente para un mejor cuidado ya que evita los rayones y también las manchas en el piso en caso de estar humedo.</p>	<p><b>Diámetro: 24 cm</b>  <b>Alto: 35 cm</b></p>	
VAC0038	<p><b>PORTAEXTINTOR CUBO PARED</b></p> <p><b>Material:</b> Acero Inoxidable</p> <p>Cuenta con perforaciones para fijar a pared o muro. Cerradura con llave. Fabricado en acero con pintura electrostática. (Pedido mínimo de 15 piezas)</p>	<p><b>Largo: 35 cm</b>  <b>Ancho: 21 cm</b>  <b>Alto: 72 cm</b></p>	
VAC0039	<p><b>PORTAEXTINTOR GIGANTE</b></p> <p><b>Material:</b> Acero Inoxidable</p> <p>Fabricado en acero inoxidable acabado pulido. Cuenta con señalización antirreflejante visible en la parte superior. Acceso al extintor por la parte de atrás.</p>	<p><b>Largo: 70 cm</b>  <b>Ancho: 53 cm</b>  <b>Alto: 135.5 cm</b></p>	



VAC0037

## SEÑALAMIENTOS

Las señales y avisos forman parte de las medidas preventivas que establecen las autoridades, su función es permitir a la población identificar claramente los mensajes de información, precaución, prohibición y obligación, a fin de poder actuar de manera correcta en determinada situación de emergencia.

De ahí la importancia de que dichas señalizaciones y avisos, cumplan con las disposiciones de las diferentes normas oficiales, las cuales establecen las características necesarias para su correcta aplicación.

Bajo estos lineamientos, EXTIN-FLAM ofrece una amplia gama de señalización industrial, elaborada bajo los más altos estándares de calidad y en cumplimiento con las disposiciones de las normas oficiales vigentes.

Cabe mencionar que en nuestra línea de señalamientos, manejamos diferentes acabados fabricados para las diferentes necesidades o características del lugar a señalar, por ello, le recomendamos consultar con su agente de ventas para brindarle la mejor opción.

**Podemos fabricar señalamientos y etiquetas a la medida de sus necesidades. Usted puede escoger los colores, leyendas, pictogramas, medidas y hasta el logo de su empresa para personalizarlos. Consulte las condiciones con su Ejecutivo de Ventas.**

Las señales y avisos que se muestran en este catálogo cumplen con las Normas:  
**NOM-003-SEGOB-2011 • NOM-026-STPS-2008 • NOM-018-STPS-2015**

Normas de Referencia:  
 NOM-008-SCFI-2002 • NOM-001-STPS-2008 • NOM-002-STPS-2010 • NOM-010-STPS-2000 •  
 ISO 3864-1987 • ISO 3864 2004 • ISO 7010 2003 • NOM-Z-12-1987  
 Ley de protección a la salud de los no fumadores.

### Guía De Normatividad

Color de Seguridad	Contraste	Significado
 Rojo	 Blanco	Alto, Prohibición. Identifica Equipo contra Incendio
 Amarillo	 Negro / Magenta	Precaución, Riesgo
 Verde	 Blanco	Condición Segura Primeros Auxilios
 Azul	 Blanco	Obligación, Información

Forma Geométrica	Señal de:	Finalidad
	Información	Proporciona información para casos de Emergencia
	Precaución	Advierte de un peligro
	Prohibición	Prohibir una acción susceptible de riesgo
	Obligación	Prescribir una acción obligatoria

Distancia de Visualización (L) (metros)	Superficie Mínima [S <sup>3</sup> L <sup>2</sup> /2000] (cm <sup>2</sup> )	Dimensión Mínima Según la Forma Geométrica de la Señal				
		Cuadrado (Por Lado) (cm)	Círculo (Diámetro) (cm)	Triángulo (Por Lado) (cm)	Rectángulo (base 2 : altura 1) (cm)	
					Base	Altura
5	125,0	11,2	12,6	17,0	18,2	9,1
10	500,0	22,4	25,2	34,0	36,6	18,3
15	1 125,0	33,5	37,8	51,0	54,8	27,4
20	2 000,0	44,7	50,2	68,0	73,0	36,5
25	3 125,0	55,9	63,1	85,0	91,2	45,6
30	4 500,0	67,1	75,7	101,9	109,6	54,8
35	6 125,0	78,3	88,3	118,9	127,8	63,9
40	8 000,0	89,4	100,9	135,9	146,0	73,0
45	10 125,0	100,6	113,5	152,9	164,4	82,2
50	12 500,0	111,8	126,2	169,9	182,6	91,3

# PROTECCIÓN CIVIL

Características generales:

\*Fabricados en estireno, calibre 40

\*Disponibles en Acabado Normal y Fotoluminiscente (consultar modelos)



**Modelo 001**

MEDIDA	ACABADO	CLAVE
20 x 20 cm	Normal	SA001N06
20 x 20 cm	Fotoluminiscente	SA001F06U
25 x 25 cm	Normal	SA001N08
25 x 25 cm	Fotoluminiscente	SA001F08U
40 x 40 cm	Normal	SA001N15
40 x 40 cm	Fotoluminiscente	SA001F15U



**Modelo 002**

MEDIDA	ACABADO	CLAVE
20 x 20 cm	Normal	SA002N06
20 x 20 cm	Fotoluminiscente	SA002F06U
25 x 25 cm	Normal	SA002N08
25 x 25 cm	Fotoluminiscente	SA002F08U
40 x 40 cm	Normal	SA002N15
40 x 40 cm	Fotoluminiscente	SA002F15U



**Modelo 003**

MEDIDA	ACABADO	CLAVE
25 x 25 cm	Normal	SA003N08
25 x 25 cm	Fotoluminiscente	SA003F08U



**Modelo 004**

MEDIDA	ACABADO	CLAVE
25 x 25 cm	Normal	SA004N08
25 x 25 cm	Fotoluminiscente	SA004F08U



**Modelo 005**

MEDIDA	ACABADO	CLAVE
25 x 25 cm	Normal	SA005N08
25 x 25 cm	Fotoluminiscente	SA005F08U



**Modelo 006**

MEDIDA	ACABADO	CLAVE
25 x 25 cm	Normal	SA006N08
25 x 25 cm	Fotoluminiscente	SA006F08U



**Modelo 007**

MEDIDA	ACABADO	CLAVE
25 x 25 cm	Normal	SA007N08
25 x 25 cm	Fotoluminiscente	SA007F08U
40 x 40 cm	Normal	SA007N15
40 x 40 cm	Fotoluminiscente	SA007F15U



**Modelo 008**

MEDIDA	ACABADO	CLAVE
25 x 25 cm	Normal	SA008N08
25 x 25 cm	Fotoluminiscente	SA008F08U
40 x 40 cm	Normal	SA008N15
40 x 40 cm	Fotoluminiscente	SA008F15U



**Modelo 009**

MEDIDA	ACABADO	CLAVE
25 x 25 cm	Normal	SA009N08
25 x 25 cm	Fotoluminiscente	SA009F08U
40 x 40 cm	Normal	SA009N15
40 x 40 cm	Fotoluminiscente	SA009F15U



**Modelo 010**

MEDIDA	ACABADO	CLAVE
25 x 25 cm	Normal	SA010N08
25 x 25 cm	Fotoluminiscente	SA010F08U
40 x 40 cm	Normal	SA010N15
40 x 40 cm	Fotoluminiscente	SA010F15U

Los señalamientos de Protección Civil permiten a la población identificar y advertir áreas o condiciones que representen riesgo para la salud e integridad física, así como ubicar equipos para la respuesta de emergencias, e instalaciones o servicios de atención a la población en caso de desastre.



### Modelo 011

MEDIDA	ACABADO	CLAVE
20 x 25 cm	Normal	SA011N07
20 x 25 cm	Fotoluminiscente	SA011F07U



### Modelo 012

MEDIDA	ACABADO	CLAVE
20 x 25 cm	Normal	SA012N07
20 x 25 cm	Fotoluminiscente	SA012F07U



### Modelo 013

MEDIDA	ACABADO	CLAVE
20 x 25 cm	Normal	SA013N07
20 x 25 cm	Fotoluminiscente	SA013F07U
30 x 40 cm	Normal	SA013N13
30 x 40 cm	Fotoluminiscente	SA013F13U



### Modelo 014

MEDIDA	ACABADO	CLAVE
20 x 25 cm	Normal	SA014N07
20 x 25 cm	Fotoluminiscente	SA014F07U
30 x 40 cm	Normal	SA014N13
30 x 40 cm	Fotoluminiscente	SA014F13U



### Modelo 015

MEDIDA	ACABADO	CLAVE
20 x 25 cm	Normal	SA015N07
20 x 25 cm	Fotoluminiscente	SA015F07U
30 x 40 cm	Normal	SA015N13
30 x 40 cm	Fotoluminiscente	SA015F13U



### Modelo 016

MEDIDA	ACABADO	CLAVE
20 x 25 cm	Normal	SA016N07
20 x 25 cm	Fotoluminiscente	SA016F07U
30 x 40 cm	Normal	SA016N13
30 x 40 cm	Fotoluminiscente	SA016F13U



### Modelo 017

MEDIDA	ACABADO	CLAVE
20 x 25 cm	Normal	SA017N07
20 x 25 cm	Fotoluminiscente	SA017F07U
30 x 40 cm	Normal	SA017N13
30 x 40 cm	Fotoluminiscente	SA017F13U



### Modelo 018

MEDIDA	ACABADO	CLAVE
25 x 25 cm	Normal	SA018N08
40 x 40 cm	Normal	SA018N15



### Modelo 019

MEDIDA	ACABADO	CLAVE
25 x 25 cm	Normal	SA019N08
40 x 40 cm	Normal	SA019N15



### Modelo 020

MEDIDA	ACABADO	CLAVE
SA020N08	Normal	SA001N06
SA020N15	Normal	SA001N08



### Modelo 021

MEDIDA	ACABADO	CLAVE
25 x 25 cm	Normal	SA021N08
40 x 40 cm	Normal	SA021N15



### Modelo 022

MEDIDA	ACABADO	CLAVE
25 x 25 cm	Normal	SA022N08
40 x 40 cm	Normal	SA022N15





### Modelo 023

MEDIDA	ACABADO	CLAVE
25 x 25 cm	Normal	SA023N08
40 x 40 cm	Normal	SA023N15



### Modelo 024

MEDIDA	ACABADO	CLAVE
15 x 20 cm	Normal	SA024N04
15 x 20 cm	Fotoluminiscente	SA024F04U
15 x 30 cm	Normal	SA024N05
15 x 30 cm	Fotoluminiscente	SA024F05U
20 x 40 cm	Normal	SA024N11
20 x 40 cm	Fotoluminiscente	SA024F11U
35 x 50 cm	Normal	SA024N16
35 x 50 cm	Fotoluminiscente	SA024F16U



### Modelo 025

MEDIDA	ACABADO	CLAVE
15 x 20 cm	Normal	SA025N04
15 x 20 cm	Fotoluminiscente	SA025F04U
15 x 30 cm	Normal	SA025N05
15 x 30 cm	Fotoluminiscente	SA025F05U
20 x 40 cm	Normal	SA025N11
20 x 40 cm	Fotoluminiscente	SA025F11U
35 x 50 cm	Normal	SA025N16
35 x 50 cm	Fotoluminiscente	SA025F16U



### Modelo 026

MEDIDA	ACABADO	CLAVE
15 x 20 cm	Normal	SA026N04
15 x 20 cm	Fotoluminiscente	SA026F04U
15 x 30 cm	Normal	SA026N05
15 x 30 cm	Fotoluminiscente	SA026F05U
20 x 40 cm	Normal	SA026N11
20 x 40 cm	Fotoluminiscente	SA026F11U
35 x 50 cm	Normal	SA026N16
35 x 50 cm	Fotoluminiscente	SA026F16U



### Modelo 027

MEDIDA	ACABADO	CLAVE
15 x 30 cm	Normal	SA027N05
15 x 30 cm	Fotoluminiscente	SA027F05U
20 x 40 cm	Normal	SA027N11
20 x 40 cm	Fotoluminiscente	SA027F11U



### Modelo 028

MEDIDA	ACABADO	CLAVE
15 x 30 cm	Normal	SA028N05
15 x 30 cm	Fotoluminiscente	SA028F05U
20 x 40 cm	Normal	SA028N11
20 x 40 cm	Fotoluminiscente	SA028F11U



### Modelo 029

MEDIDA	ACABADO	CLAVE
15 x 30 cm	Normal	SA029N05
15 x 30 cm	Fotoluminiscente	SA029F05U
20 x 40 cm	Normal	SA029N11
20 x 40 cm	Fotoluminiscente	SA029F11U



### Modelo 030

MEDIDA	ACABADO	CLAVE
25 x 30 cm	Normal	SA030N09
25 x 30 cm	Fotoluminiscente	SA030F09U
34 x 40 cm	Normal	SA030N14
34 x 40 cm	Fotoluminiscente	SA030F14U
50 x 60 cm	Normal	SA030N19
50 x 60 cm	Fotoluminiscente	SA030F19U
60 x 75 cm	Normal	SA030N20
60 x 75 cm	Fotoluminiscente	SA030F20U



### Modelo 031

MEDIDA	ACABADO	CLAVE
34 x 40 cm	Normal	SA031N14
34 x 40 cm	Fotoluminiscente	SA031F14U
50 x 60 cm	Normal	SA031N19
50 x 60 cm	Fotoluminiscente	SA031F19U



### Modelo 032

MEDIDA	ACABADO	CLAVE
34 x 40 cm	Normal	SA032N14
34 x 40 cm	Fotoluminiscente	SA032F14U
50 x 60 cm	Normal	SA032N19
50 x 60 cm	Fotoluminiscente	SA032F19U



### Modelo 033

MEDIDA	ACABADO	CLAVE
15 x 20 cm	Normal	SB033N04
15 x 20 cm	Fotoluminiscente	SB033F04U
20 x 25 cm	Normal	SB033N07
20 x 25 cm	Fotoluminiscente	SB033F07U
30 x 40 cm	Normal	SB033N13
30 x 40 cm	Fotoluminiscente	SB033F13U



### Modelo 034

MEDIDA	ACABADO	CLAVE
20 x 25 cm	Normal	SB034N07
20 x 25 cm	Fotoluminiscente	SB034F07U
30 x 40 cm	Normal	SB034N13
30 x 40 cm	Fotoluminiscente	SB034F13U



### Modelo 035

MEDIDA	ACABADO	CLAVE
20 x 25 cm	Normal	SB035N07
20 x 25 cm	Fotoluminiscente	SB035F07U
30 x 40 cm	Normal	SB035N13
30 x 40 cm	Fotoluminiscente	SB035F13U

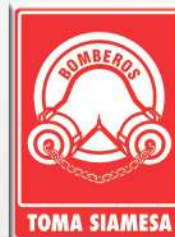

### Modelo 036

MEDIDA	ACABADO	CLAVE
30 x 40 cm	Normal	SB036N13



### Modelo 037

MEDIDA	ACABADO	CLAVE
20 x 25 cm	Normal	SB037N07
20 x 25 cm	Fotoluminiscente	SB037F07U
30 x 40 cm	Normal	SB037N13
30 x 40 cm	Fotoluminiscente	SB037F13U



### Modelo 038

MEDIDA	ACABADO	CLAVE
20 x 25 cm	Estireno Normal	SB038N07
20 x 25 cm	Fotoluminiscente	SB038F07U
30 x 40 cm	Normal	SB038N13
30 x 40 cm	Fotoluminiscente	SB038F13U



### Modelo 039

MEDIDA	ACABADO	CLAVE
15 x 15 cm	Normal	SB039N03
15 x 15 cm	Fotoluminiscente	SB039F03U
20 x 20 cm	Normal	SB039N06
20 x 20 cm	Fotoluminiscente	SB039F06U
25 x 25 cm	Normal	SB039N08
25 x 25 cm	Fotoluminiscente	SB039F08U
40 x 40 cm	Normal	SB039N15
40 x 40 cm	Fotoluminiscente	SB039F15U



### Modelo 040

MEDIDA	ACABADO	CLAVE
15 x 15 cm	Normal	SB040N03
15 x 15 cm	Fotoluminiscente	SB040F03U
20 x 20 cm	Normal	SB040N06
20 x 20 cm	Fotoluminiscente	SB040F06U
25 x 25 cm	Normal	SB040N08
25 x 25 cm	Fotoluminiscente	SB040F08U
40 x 40 cm	Normal	SB040N15
40 x 40 cm	Fotoluminiscente	SB040F15U



### Modelo 041

MEDIDA	ACABADO	CLAVE
20 x 20 cm	Normal	SB041N06
20 x 20 cm	Fotoluminiscente	SB041F06U
25 x 25 cm	Normal	SB041N08
25 x 25 cm	Fotoluminiscente	SB041F08U
40 x 40 cm	Normal	SB041N15
40 x 40 cm	Fotoluminiscente	SB041F15U



### Modelo 042

MEDIDA	ACABADO	CLAVE
20 x 20 cm	Normal	SB042N06
20 x 20 cm	Fotoluminiscente	SB042F06U
25 x 25 cm	Normal	SB042N08
25 x 25 cm	Fotoluminiscente	SB042F08U
40 x 40 cm	Normal	SB042N15
40 x 40 cm	Fotoluminiscente	SB042F15U



### Modelo 043

MEDIDA	ACABADO	CLAVE
25 x 25 cm	Normal	SB043N08
25 x 25 cm	Fotoluminiscente	SB043F08U
40 x 40 cm	Normal	SB043N15
40 x 40 cm	Fotoluminiscente	SB043F15U



### Modelo 044

MEDIDA	ACABADO	CLAVE
25 x 25 cm	Normal	SB044N08
25 x 25 cm	Fotoluminiscente	SB044F08U
40 x 40 cm	Normal	SB044N15
40 x 40 cm	Fotoluminiscente	SB044F15U



**Modelo 045**

MEDIDA	ACABADO	CLAVE
20 x 25 cm	Normal	SC045N07
30 x 40 cm	Normal	SC045N13



**Modelo 046**

MEDIDA	ACABADO	CLAVE
20 x 25 cm	Normal	SC046N07
30 x 40 cm	Normal	SC046N13



**Modelo 047**

MEDIDA	ACABADO	CLAVE
20 x 25 cm	Normal	SC047N07
20 x 25 cm	Fotoluminiscente	SC047F07U
30 x 40 cm	Normal	SC047N13
30 x 40 cm	Fotoluminiscente	SC047F13U



**Modelo 048**

MEDIDA	ACABADO	CLAVE
20 x 25 cm	Estireno Normal	SC048N07
20 x 25 cm	Fotoluminiscente	SC048F07U
30 x 40 cm	Normal	SC048N13
30 x 40 cm	Fotoluminiscente	SC048F13U



**Modelo 049**

MEDIDA	ACABADO	CLAVE
20 x 25 cm	Normal	SC049N07
30 x 40 cm	Normal	SC049N13



**Modelo 050**

MEDIDA	ACABADO	CLAVE
30 x 40 cm	Normal	SC050N13



**Modelo 051**

MEDIDA	ACABADO	CLAVE
20 x 25 cm	Normal	SC051N07
20 x 25 cm	Fotoluminiscente	SC051F07U
30 x 40 cm	Normal	SC051N13
30 x 40 cm	Fotoluminiscente	SC051F13U



**Modelo 052**

MEDIDA	ACABADO	CLAVE
30 x 40 cm	Normal	SC052N13



**Modelo 053**

MEDIDA	ACABADO	CLAVE
30 x 40 cm	Normal	SC053N13



**Modelo 054**

MEDIDA	ACABADO	CLAVE
30 x 40 cm	Normal	SC054N13



**Modelo 055**

MEDIDA	ACABADO	CLAVE
30 x 40 cm	Normal	SC055N13



**Modelo 056**

MEDIDA	ACABADO	CLAVE
30 x 40 cm	Normal	SC056N13



**Modelo 057**

MEDIDA	ACABADO	CLAVE
30 x 40 cm	Normal	SC057N13



**Modelo 058**

MEDIDA	ACABADO	CLAVE
20 x 25 cm	Normal	SC058N07
30 x 40 cm	Normal	SC058N13



**Modelo 059**

MEDIDA	ACABADO	CLAVE
20 x 25 cm	Normal	SC059N07
30 x 40 cm	Normal	SC059N13



PROHIBIDA LA ENTRADA  
A TODA PERSONA  
NO AUTORIZADA

**Modelo 060**

MEDIDA	ACABADO	CLAVE
20 x 25 cm	Normal	SC060N07
30 x 40 cm	Normal	SC060N13



**Modelo 061**

MEDIDA	ACABADO	CLAVE
20 x 25 cm	Normal	SC061N07
30 x 40 cm	Normal	SC061N13



PROHIBIDO  
EL PASO

**Modelo 062**

MEDIDA	ACABADO	CLAVE
20 x 25 cm	Normal	SC062N07
20 x 25 cm	Fotoluminiscente	SC062F07U
30 x 40 cm	Normal	SC062N13
30 x 40 cm	Fotoluminiscente	SC062F13U



**Modelo 063**

MEDIDA	ACABADO	CLAVE
20 x 25 cm	Normal	SC063N07
30 x 40 cm	Normal	SC063N13



PROHIBIDO INTRODUCIR  
ALIMENTOS AJENOS A  
ESTE ESTABLECIMIENTO

**Modelo 064**

MEDIDA	ACABADO	CLAVE
20 x 25 cm	Normal	SC064N07
30 x 40 cm	Normal	SC064N13



**Modelo 065**

MEDIDA	ACABADO	CLAVE
30 x 40 cm	Normal	SC065N13



PROHIBIDO  
PORTAR ARMAS Y  
OBJETOS PUNZOCORTANTES

**Modelo 066**

MEDIDA	ACABADO	CLAVE
20 x 25 cm	Normal	SC066N07
30 x 40 cm	Normal	SC066N13



**Modelo 067**

MEDIDA	ACABADO	CLAVE
30 x 40 cm	Normal	SC067N13



PROHIBIDO  
TRANSPORTAR  
PERSONAS

**Modelo 068**

MEDIDA	ACABADO	CLAVE
30 x 40 cm	Normal	SC068N13



**Modelo 069**

MEDIDA	ACABADO	CLAVE
20 x 25 cm	Normal	SC069N07
30 x 40 cm	Normal	SC069N13



PROHIBIDO  
USAR JOYERIA

**Modelo 070**

MEDIDA	ACABADO	CLAVE
30 x 40 cm	Normal	SC070N13



### Modelo 071

MEDIDA	ACABADO	CLAVE
20 x 25 cm	Normal	SC071N07
30 x 40 cm	Normal	SC071N13



### Modelo 072

MEDIDA	ACABADO	CLAVE
20 x 25 cm	Normal	SC072N07
30 x 40 cm	Normal	SC072N13



### Modelo 073

MEDIDA	ACABADO	CLAVE
20 x 25 cm	Normal	SC073N07
30 x 40 cm	Normal	SC073N13



### Modelo 074

MEDIDA	ACABADO	CLAVE
20 x 25 cm	Normal	SC074N07
30 x 40 cm	Normal	SC074N13



### Modelo 075

MEDIDA	ACABADO	CLAVE
20 x 25 cm	Normal	SC075N07
30 x 40 cm	Normal	SC075N13



### Modelo 076

MEDIDA	ACABADO	CLAVE
20 x 25 cm	Normal	SC076N07
30 x 40 cm	Normal	SC076N13



### Modelo 077

MEDIDA	ACABADO	CLAVE
20 x 25 cm	Normal	SC077N07
30 x 40 cm	Normal	SC077N13



### Modelo 078

MEDIDA	ACABADO	CLAVE
20 x 25 cm	Normal	SC078N07
30 x 40 cm	Normal	SC078N13



### Modelo 079

MEDIDA	ACABADO	CLAVE
30 x 40 cm	Normal	SC079N13



### Modelo 080

MEDIDA	ACABADO	CLAVE
30 x 40 cm	Normal	SC080N13



### Modelo 081

MEDIDA	ACABADO	CLAVE
30 x 40 cm	Normal	SC081N13



### Modelo 082

MEDIDA	ACABADO	CLAVE
30 x 40 cm	Normal	SC082N13



### Modelo 083

MEDIDA	ACABADO	CLAVE
30 x 40 cm	Normal	SC083N13



### Modelo 084

MEDIDA	ACABADO	CLAVE
30 x 40 cm	Normal	SC084N13



**Modelo 085**

MEDIDA	ACABADO	CLAVE
30 x 40 cm	Normal	SC085N13



**Modelo 086**

MEDIDA	ACABADO	CLAVE
15 x 15 cm	Normal	SC086N03
15 x 15 cm	Fotoluminiscente	SC086F03U
20 x 20 cm	Normal	SC086N06
20 x 20 cm	Fotoluminiscente	SC086F06U
25 x 25 cm	Normal	SC086N08
25 x 25 cm	Fotoluminiscente	SC086F08U



**Modelo 087**

MEDIDA	ACABADO	CLAVE
20 x 20 cm	Normal	SC087N06
20 x 20 cm	Fotoluminiscente	SC087F06U
25 x 25 cm	Normal	SC087N08
25 x 25 cm	Fotoluminiscente	SC087F08U



**Modelo 088**

MEDIDA	ACABADO	CLAVE
25 x 25 cm	Normal	SC088N08
25 x 25 cm	Fotoluminiscente	SC088F08U



**Modelo 089**

MEDIDA	ACABADO	CLAVE
20 x 20 cm	Normal	SC089N06



**Modelo 090**

MEDIDA	ACABADO	CLAVE
35 x 50 cm	Normal	SC090N16
35 x 50 cm	Fotoluminiscente	SC090F16U



**Modelo 091**

MEDIDA	ACABADO	CLAVE
35 x 50 cm	Normal	SC091N16
35 x 50 cm	Fotoluminiscente	SC091F16U



**Modelo 092**

MEDIDA	ACABADO	CLAVE
20 x 20 cm	Normal	SC092N06
25 x 25 cm	Normal	SC092N08



**Modelo 093**

MEDIDA	ACABADO	CLAVE
15 x 20 cm	Normal	SC093N04
15 x 20 cm	Fotoluminiscente	SC093F04U



**Modelo 094**

MEDIDA	ACABADO	CLAVE
30 x 40 cm	Normal	SC094N13
30 x 40 cm	Fotoluminiscente	SC094F13U



**Modelo 095**

MEDIDA	ACABADO	CLAVE
30 x 40 cm	Normal	SC095N13

# OBLIGATORIAS

Características generales:  
\*Fabricados en estireno, calibre 40



**Modelo 096**

MEDIDA	ACABADO	CLAVE
30 x 40 cm	Normal	SD096N13



**Modelo 097**

MEDIDA	ACABADO	CLAVE
30 x 40 cm	Normal	SD097N13



**Modelo 098**

MEDIDA	ACABADO	CLAVE
30 x 40 cm	Normal	SD098N13



**Modelo 099**

MEDIDA	ACABADO	CLAVE
30 x 40 cm	Normal	SD099N13



**Modelo 100**

MEDIDA	ACABADO	CLAVE
30 x 40 cm	Normal	SD100N13



**Modelo 101**

MEDIDA	ACABADO	CLAVE
30 x 40 cm	Normal	SD101N13



**Modelo 102**

MEDIDA	ACABADO	CLAVE
30 x 40 cm	Normal	SD102N13



**Modelo 103**

MEDIDA	ACABADO	CLAVE
30 x 40 cm	Normal	SD103N13



**Modelo 104**

MEDIDA	ACABADO	CLAVE
30 x 40 cm	Normal	SD104N13



**Modelo 105**

MEDIDA	ACABADO	CLAVE
30 x 40 cm	Normal	SD105N13



**Modelo 106**

MEDIDA	ACABADO	CLAVE
30 x 40 cm	Normal	SD106N13



**Modelo 107**

MEDIDA	ACABADO	CLAVE
30 x 40 cm	Normal	SD107N13



### Modelo 108

MEDIDA	ACABADO	CLAVE
30 x 40 cm	Normal	SD108N13



### Modelo 109

MEDIDA	ACABADO	CLAVE
30 x 40 cm	Normal	SD109N13



### Modelo 110

MEDIDA	ACABADO	CLAVE
30 x 40 cm	Normal	SD110N13



### Modelo 111

MEDIDA	ACABADO	CLAVE
30 x 40 cm	Normal	SD111N13



### Modelo 112

MEDIDA	ACABADO	CLAVE
30 x 40 cm	Normal	SD112N13



### Modelo 113

MEDIDA	ACABADO	CLAVE
30 x 40 cm	Normal	SD113N13



### Modelo 114

MEDIDA	ACABADO	CLAVE
30 x 40 cm	Normal	SD114N13



### Modelo 115

MEDIDA	ACABADO	CLAVE
30 x 40 cm	Normal	SD115N13



### Modelo 116

MEDIDA	ACABADO	CLAVE
30 x 40 cm	Normal	SD116N13



### Modelo 117

MEDIDA	ACABADO	CLAVE
30 x 40 cm	Normal	SD117N13



### Modelo 118

MEDIDA	ACABADO	CLAVE
30 x 40 cm	Normal	SD118N13



### Modelo 119

MEDIDA	ACABADO	CLAVE
30 x 40 cm	Normal	SD119N13



### Modelo 120

MEDIDA	ACABADO	CLAVE
30 x 40 cm	Normal	SD120N13



### Modelo 121

MEDIDA	ACABADO	CLAVE
30 x 40 cm	Normal	SD121N13





**Modelo 122**

MEDIDA	ACABADO	CLAVE
30 x 40 cm	Normal	SD122N13



**Modelo 123**

MEDIDA	ACABADO	CLAVE
40 x 50 cm	Normal	SD123N17

**MODELO 123**

Impreso en estireno calibre 40. Este modelo sirve para armar un señalamiento que mencione el tipo de accesorios requeridos en un área específica y se complementa con la serie "E" (No incluye etiquetas).

Los Modelos "Serie E" son elaborados en adhesivo vinil blanco, medidas 15 x 17 cm. Complementan al señalamiento 123.

**E01**



**E02**



**E03**



**E04**



**E05**



**E06**



**E07**



**E08**



**E09**



**E10**



**E11**



**E12**



**E13**



**E14**



**E15**



**E16**



# PRECAUTORIAS

Características generales:  
\*Fabricados en estireno, calibre 40



Modelo 124

MEDIDA	ACABADO	CLAVE
30 x 40 cm	Normal	SE124N13



Modelo 125

MEDIDA	ACABADO	CLAVE
30 x 40 cm	Normal	SE125N13



Modelo 126

MEDIDA	ACABADO	CLAVE
30 x 40 cm	Normal	SE126N13



Modelo 127

MEDIDA	ACABADO	CLAVE
30 x 40 cm	Normal	SE127N13



Modelo 128

MEDIDA	ACABADO	CLAVE
30 x 40 cm	Normal	SE128N13



Modelo 129

MEDIDA	ACABADO	CLAVE
20 x 25 cm	Normal	SE129N07
20 x 25 cm	Fotoluminiscente	SE129F07U
30 x 40 cm	Normal	SE129N13
30 x 40 cm	Fotoluminiscente	SE129F13U



Modelo 130

MEDIDA	ACABADO	CLAVE
20 x 25 cm	Normal	SE130N07
20 x 25 cm	Fotoluminiscente	SE130F07U
30 x 40 cm	Normal	SE130N13
30 x 40 cm	Fotoluminiscente	SE130F13U



Modelo 131

MEDIDA	ACABADO	CLAVE
20 x 25 cm	Normal	SE131N07
20 x 25 cm	Fotoluminiscente	SE131F07U
30 x 40 cm	Normal	SE131N13



Modelo 132

MEDIDA	ACABADO	CLAVE
30 x 40 cm	Normal	SE132N13



Modelo 133

MEDIDA	ACABADO	CLAVE
30 x 40 cm	Normal	SE133N13



Modelo 134

MEDIDA	ACABADO	CLAVE
30 x 40 cm	Normal	SE134N13



Modelo 135

MEDIDA	ACABADO	CLAVE
30 x 40 cm	Normal	SE135N13



**Modelo 136**

MEDIDA	ACABADO	CLAVE
30 x 40 cm	Normal	SE136N13



**Modelo 137**

MEDIDA	ACABADO	CLAVE
30 x 40 cm	Normal	SE137N13



**Modelo 138**

MEDIDA	ACABADO	CLAVE
20 x 25 cm	Normal	SE138N07
20 x 25 cm	Fotoluminiscente	SE138F07U
30 x 40 cm	Normal	SE138N13
30 x 40 cm	Fotoluminiscente	SE138F13U



**Modelo 139**

MEDIDA	ACABADO	CLAVE
30 x 40 cm	Normal	SE139N13



**Modelo 140**

MEDIDA	ACABADO	CLAVE
30 x 40 cm	Normal	SE140N13



**Modelo 141**

MEDIDA	ACABADO	CLAVE
30 x 40 cm	Normal	SE141N13



**Modelo 142**

MEDIDA	ACABADO	CLAVE
30 x 40 cm	Normal	SE142N13



**Modelo 143**

MEDIDA	ACABADO	CLAVE
30 x 40 cm	Normal	SE143N13



**Modelo 144**

MEDIDA	ACABADO	CLAVE
30 x 40 cm	Normal	SE144N13



**Modelo 145**

MEDIDA	ACABADO	CLAVE
30 x 40 cm	Normal	SE145N13



**Modelo 146**

MEDIDA	ACABADO	CLAVE
30 x 40 cm	Normal	SE146N13



**Modelo 147**

MEDIDA	ACABADO	CLAVE
30 x 40 cm	Normal	SE147N13



**Modelo 148**

MEDIDA	ACABADO	CLAVE
30 x 40 cm	Normal	SE148N13



**Modelo 149**

MEDIDA	ACABADO	CLAVE
30 x 40 cm	Normal	SE149N13



**Modelo 150**

MEDIDA	ACABADO	CLAVE
30 x 40 cm	Normal	SE150N13



**Modelo 151**

MEDIDA	ACABADO	CLAVE
30 x 40 cm	Normal	SE151N13



**Modelo 152**

MEDIDA	ACABADO	CLAVE
30 x 40 cm	Normal	SE152N13



**Modelo 153**

MEDIDA	ACABADO	CLAVE
30 x 40 cm	Normal	SE153N13



**Modelo 154**

MEDIDA	ACABADO	CLAVE
30 x 40 cm	Normal	SE154N13



**Modelo 155**

MEDIDA	ACABADO	CLAVE
30 x 40 cm	Normal	SE155N13



**Modelo 156**

MEDIDA	ACABADO	CLAVE
30 x 40 cm	Normal	SE156N13



**Modelo 157**

MEDIDA	ACABADO	CLAVE
30 x 40 cm	Normal	SE157N13



**Modelo 158**

MEDIDA	ACABADO	CLAVE
30 x 40 cm	Normal	SE158N13



**Modelo 159**

MEDIDA	ACABADO	CLAVE
30 x 40 cm	Normal	SE159N13



**Modelo 160**

MEDIDA	ACABADO	CLAVE
25 x 25 cm	Normal	SE160N08
40 x 40 cm	Normal	SE160N15



**CABALLETE**

Elaborado en perfil tubular para señalamientos 30 X 40 cm. No incluye señalamiento.



**Modelo 161**

MEDIDA	ACABADO	CLAVE
30 x 40 cm	Normal	SF161N13



**Modelo 162**

MEDIDA	ACABADO	CLAVE
30 x 40 cm	Normal	SF162N13



**Modelo 163**

MEDIDA	ACABADO	CLAVE
30 x 40 cm	Normal	SF163N13



**Modelo 164**

MEDIDA	ACABADO	CLAVE
30 x 40 cm	Normal	SF164N13



**Modelo 165**

MEDIDA	ACABADO	CLAVE
30 x 40 cm	Normal	SF165N13



**Modelo 166**

MEDIDA	ACABADO	CLAVE
30 x 40 cm	Normal	SF166N13



**Modelo 167**

MEDIDA	ACABADO	CLAVE
20 x 25 cm	Normal	SF167N07
30 x 40 cm	Normal	SF167N13



**Modelo 168**

MEDIDA	ACABADO	CLAVE
30 x 40 cm	Normal	SF168N13



**Modelo 169**

MEDIDA	ACABADO	CLAVE
20 x 25 cm	Normal	SF169N07
30 x 40 cm	Normal	SF169N13



**Modelo 170**

MEDIDA	ACABADO	CLAVE
20 x 25 cm	Normal	SF170N07
30 x 40 cm	Normal	SF170N13



**Modelo 171**

MEDIDA	ACABADO	CLAVE
30 x 40 cm	Normal	SF171N13



**Modelo 172**

MEDIDA	ACABADO	CLAVE
30 x 40 cm	Normal	SF172N13



NO BLOQUEAR  
LAS SALIDAS  
DE EMERGENCIA

### Modelo 173

MEDIDA	ACABADO	CLAVE
30 x 40 cm	Normal	SF173N13



MANTENGA  
CERRADA  
ESTA PUERTA

### Modelo 174

MEDIDA	ACABADO	CLAVE
30 x 40 cm	Normal	SF174N13



ESTIBA MAXIMA  
TARIMAS

### Modelo 175

MEDIDA	ACABADO	CLAVE
30 x 40 cm	Normal	SF175N13



CIERRA BIEN  
TU LOCKER

### Modelo 176

MEDIDA	ACABADO	CLAVE
20 x 25 cm	Normal	SF176N07
30 x 40 cm	Normal	SF176N13



REGADERAS Y  
VESTIDORES

### Modelo 177

MEDIDA	ACABADO	CLAVE
30 x 40 cm	Normal	SF177N13



UN LUGAR LIMPIO  
ES UN LUGAR  
SEGURO

### Modelo 178

MEDIDA	ACABADO	CLAVE
20 x 25 cm	Normal	SF178N07
30 x 40 cm	Normal	SF178N13



CHECA QUE LAS  
LLAVES ESTEN  
BIEN CERRADAS

### Modelo 179

MEDIDA	ACABADO	CLAVE
20 x 25 cm	Normal	SF179N07
30 x 40 cm	Normal	SF179N13



CENTRO DE  
COMPUTO

### Modelo 180

MEDIDA	ACABADO	CLAVE
30 x 40 cm	Normal	SF180N13



VIGILANCIA Y  
REGISTRO DE  
VISITANTES

### Modelo 181

MEDIDA	ACABADO	CLAVE
30 x 40 cm	Normal	SF181N13



VESTIDORES

### Modelo 182

MEDIDA	ACABADO	CLAVE
30 x 40 cm	Normal	SF182N13



COMEDOR

### Modelo 183

MEDIDA	ACABADO	CLAVE
30 x 40 cm	Normal	SF183N13



EL AGUA DE  
LOS LAVABOS  
NO ES POTABLE

### Modelo 184

MEDIDA	ACABADO	CLAVE
30 x 40 cm	Normal	SF184N13



AGUA  
PURIFICADA

### Modelo 185

MEDIDA	ACABADO	CLAVE
30 x 40 cm	Normal	SF185N13



CONSERVA  
LIMPIA EL AREA

### Modelo 186

MEDIDA	ACABADO	CLAVE
20 x 25 cm	Normal	SF186N07
30 x 40 cm	Normal	SF186N13



**Modelo 187**

MEDIDA	ACABADO	CLAVE
20 x 25 cm	Normal	SF187N07
30 x 40 cm	Normal	SF187N13



**Modelo 188**

MEDIDA	ACABADO	CLAVE
20 x 25 cm	Normal	SF188N07
30 x 40 cm	Normal	SF188N13



**Modelo 189**

MEDIDA	ACABADO	CLAVE
20 x 25 cm	Normal	SF189N07
30 x 40 cm	Normal	SF189N13



**Modelo 190**

MEDIDA	ACABADO	CLAVE
20 x 25 cm	Normal	SF190N07
30 x 40 cm	Normal	SF190N13



**Modelo 191**

MEDIDA	ACABADO	CLAVE
30 x 40 cm	Normal	SF191N13



**Modelo 192**

MEDIDA	ACABADO	CLAVE
30 x 40 cm	Normal	SF192N13



**Modelo 193**

MEDIDA	ACABADO	CLAVE
30 x 40 cm	Normal	SF193N13



**Modelo 194**

MEDIDA	ACABADO	CLAVE
20 x 25 cm	Normal	SF194N07
30 x 40 cm	Normal	SF194N13



**Modelo 195**

MEDIDA	ACABADO	CLAVE
20 x 25 cm	Normal	SF195N07
30 x 40 cm	Normal	SF195N13



**Modelo 196**

MEDIDA	ACABADO	CLAVE
20 x 25 cm	Normal	SF196N07
30 x 40 cm	Normal	SF196N13



**Modelo 197**

MEDIDA	ACABADO	CLAVE
20 x 25 cm	Normal	SF197N07
30 x 40 cm	Normal	SF197N13



**Modelo 198**

MEDIDA	ACABADO	CLAVE
20 x 25 cm	Normal	SF198N07
30 x 40 cm	Normal	SF198N13



**Modelo 199**

MEDIDA	ACABADO	CLAVE
15 x 15 cm	Normal	SF199N03
25 x 25 cm	Normal	SF199N08
40 x 40 cm	Normal	SF199N15

También disponible en etiqueta de vinil adhesivo, en 15 x 15 cm y acabado normal.



### Modelo 200

MEDIDA	ACABADO	CLAVE
25 x 25 cm	Normal	SF200N08
40 x 40 cm	Normal	SF200N15



### Modelo 201

MEDIDA	ACABADO	CLAVE
25 x 25 cm	Normal	SF201N08



### Modelo 202

MEDIDA	ACABADO	CLAVE
25 x 25 cm	Normal	SF202N16

Sólo disponible en Etiqueta (imagen invertida)



### Modelo 203

MEDIDA	ACABADO	CLAVE
7 x 11 cm	Normal	SF203N01



### Modelo 204

MEDIDA	ACABADO	CLAVE
10 x 20 cm	Normal	SF204N02



### Modelo 205

MEDIDA	ACABADO	CLAVE
10 x 20 cm	Normal	SF205N02



### Modelo 206

MEDIDA	ACABADO	CLAVE
10 x 20 cm	Normal	SF206N02



### Modelo 207

MEDIDA	ACABADO	CLAVE
10 x 20 cm	Normal	SF207N02



### Modelo 208

MEDIDA	ACABADO	CLAVE
10 x 20 cm	Normal	SF208N02



### Modelo 209

MEDIDA	ACABADO	CLAVE
10 x 20 cm	Normal	SF209N02



### Modelo 210

MEDIDA	ACABADO	CLAVE
10 x 20 cm	Normal	SF210N02



### Modelo 211

MEDIDA	ACABADO	CLAVE
10 x 20 cm	Normal	SF211N02



### Modelo 212

MEDIDA	ACABADO	CLAVE
10 x 20 cm	Normal	SF212N02



### Modelo 213

MEDIDA	ACABADO	CLAVE
10 x 20 cm	Normal	SF213N02



### Modelo 214

MEDIDA	ACABADO	CLAVE
10 x 20 cm	Normal	SF214N02



### Modelo 215

MEDIDA	ACABADO	CLAVE
10 x 20 cm	Normal	SF215N02



### Modelo 216

MEDIDA	ACABADO	CLAVE
10 x 20 cm	Normal	SF216N02



### Modelo 217

MEDIDA	ACABADO	CLAVE
10 x 20 cm	Normal	SF217N02



### Modelo 218

MEDIDA	ACABADO	CLAVE
10 x 20 cm	Normal	SF218N02



### Modelo 219

MEDIDA	ACABADO	CLAVE
10 x 20 cm	Normal	SF219N02



**ALMACEN**

**Modelo 220**

MEDIDA	ACABADO	CLAVE
20 x 40 cm	Normal	SF220N11

**MANTENIMIENTO**

**Modelo 221**

MEDIDA	ACABADO	CLAVE
20 x 40 cm	Normal	SF221N11

**RECEPCION**

**Modelo 222**

MEDIDA	ACABADO	CLAVE
20 x 40 cm	Normal	SF222N11

**BODEGA**

**Modelo 223**

MEDIDA	ACABADO	CLAVE
20 x 40 cm	Normal	SF223N11

**COMEDOR**

**Modelo 224**

MEDIDA	ACABADO	CLAVE
20 x 40 cm	Normal	SF224N11

**OFICINAS**

**Modelo 225**

MEDIDA	ACABADO	CLAVE
20 x 40 cm	Normal	SF225N11

**CUARTO DE MAQUINAS**

**Modelo 226**

MEDIDA	ACABADO	CLAVE
20 x 40 cm	Normal	SF226N11

**ABIERTO CERRADO**

**Modelo 227 Doble Vista**

MEDIDA	ACABADO	CLAVE
20 x 40 cm	Normal	SF227N11U

**ENTRADA**

**Modelo 228**

MEDIDA	ACABADO	CLAVE
20 x 40 cm	Normal	SF228N11

**AREA DE PRODUCCION**

**Modelo 229**

MEDIDA	ACABADO	CLAVE
20 x 40 cm	Normal	SF229N11

**LABORATORIO**

**Modelo 230**

MEDIDA	ACABADO	CLAVE
20 x 40 cm	Normal	SF230N11

**SALIDA**

**Modelo 231**

MEDIDA	ACABADO	CLAVE
20 x 40 cm	Normal	SF231N11
20 x 40 cm	Fotoluminiscente	SF231F11U

**CODIGO DE COLORES**  
NOM-026-STPS-2008  
IDENTIFICACION DE RIESGOS POR FACTORES CONDICIONALES EN TRIBUTOS

COLORES	SIGNIFICADO
ROJO	IDENTIFICACION DE PELIGRO PARA EL DERECHILLO DE SEGURIDAD
AMARILLO	IDENTIFICACION DE PELIGROS
VERDE	IDENTIFICACION DE PELIGRO DE ALTO RIESGO

**Modelo 232**

MEDIDA	ACABADO	CLAVE
40 x 50 cm	Normal	SF232N17

**SISTEMA PARA CLASIFICAR MATERIALES RIESGOSOS**

RIESGOS Y LA SALUD	EXPOSICION AL RIESGO
<ul style="list-style-type: none"> <li>Alto</li> <li>Medio</li> <li>Bajo</li> </ul>	<ul style="list-style-type: none"> <li>Alto</li> <li>Medio</li> <li>Bajo</li> </ul>

**REACTIVIDAD**

RIESGOS	REACTIVIDAD
<ul style="list-style-type: none"> <li>Alto</li> <li>Medio</li> <li>Bajo</li> </ul>	<ul style="list-style-type: none"> <li>Alto</li> <li>Medio</li> <li>Bajo</li> </ul>

**Modelo 233**

MEDIDA	ACABADO	CLAVE
50 x 60 cm	Normal	SF233N19



**Modelo 234**

MEDIDA	ACABADO	CLAVE
20 x 25 cm	Normal	SF234N07
30 x 40 cm	Normal	SF234N13



**Modelo 235**

MEDIDA	ACABADO	CLAVE
20 x 25 cm	Normal	SF235N07
30 x 40 cm	Normal	SF235N13



**Modelo 236**

MEDIDA	ACABADO	CLAVE
20 x 25 cm	Normal	SF236N07
30 x 40 cm	Normal	SF236N13



**Modelo 237**

MEDIDA	ACABADO	CLAVE
20 x 25 cm	Normal	SF237N07
30 x 40 cm	Normal	SF237N13



**Modelo 238**

MEDIDA	ACABADO	CLAVE
20 x 25 cm	Normal	SF238N07



**Modelo 239**

MEDIDA	ACABADO	CLAVE
15 x 20 cm	Normal	SF239N04



**Modelo 240**

MEDIDA	ACABADO	CLAVE
15 x 20 cm	Normal	SF240N04



**Modelo 241**

MEDIDA	ACABADO	CLAVE
25 x 25 cm	Normal	SF241N08



**Modelo 242**

MEDIDA	ACABADO	CLAVE
25 x 25 cm	Normal	SF242N08



**Modelo 243**

MEDIDA	ACABADO	CLAVE
20 x 20 cm	Normal	SF243N06

También disponible en **VINIL ADHESIVO**



**Modelo 244**

MEDIDA	ACABADO	CLAVE
20 x 20 cm	Normal	SF244N06

También disponible en **VINIL ADHESIVO**



**Modelo 245**

MEDIDA	ACABADO	CLAVE
30 x 40 cm	Normal	SF245N13

También disponible en **VINIL ADHESIVO**



**Modelo 246**

MEDIDA	ACABADO	CLAVE
30 x 40 cm	Normal	SF246N13

También disponible en **VINIL ADHESIVO**



**TIRAS DE NÚMEROS**

Corte de vinil adhesivo.  
Se surten del 0 al 9 y tira por número.  
Colores Blanco, Amarillo y Negro.



**PALETA ALTO Y SIGA (Dos Vistas)**

Medida: 35 X 35 cm.  
Fabricada en PVC de 6 mm con recorte de vinil.  
Acabado normal y reflejante.  
Mango de soporte metálico.



**Modelo 247**

MEDIDA	ACABADO	CLAVE
30 x 30 cm	Normal	SG247N10



**Modelo 248**

MEDIDA	ACABADO	CLAVE
30 x 30 cm	Reflejante	SG248N10

Etiqueta de vinil reflejante sobre estireno



**Modelo 249**

MEDIDA	ACABADO	CLAVE
25 x 25 cm	Normal	SG249N10

Etiqueta de vinil



**Modelo 250**

MEDIDA	ACABADO	CLAVE
30 x 30 cm	Normal	SG250N10



**Modelo 251**

MEDIDA	ACABADO	CLAVE
25 x 25 cm	Normal	SG251N08

Etiqueta de vinil

APAGUE EL MOTOR



**Modelo 252**

MEDIDA	ACABADO	CLAVE
25 x 25 cm	Normal	SG252N08



**Modelo 253**

MEDIDA	ACABADO	CLAVE
25 x 25 cm	Normal	SG253N08



**Modelo 254**

MEDIDA	ACABADO	CLAVE
30 x 30 cm	Normal	SG254N08

Etiqueta de vinil sobre estireno



**Modelo 255**

MEDIDA	ACABADO	CLAVE
25 x 25 cm	Normal	SG255N08

Etiqueta de vinil



**Modelo 256**

MEDIDA	ACABADO	CLAVE
25 x 25 cm	Normal	SG256N08

Los señalamientos de Pemex están elaborados de acuerdo a la última actualización en la NOM-005-ASEA-2016, de Diseño, construcción, operación y mantenimiento de Estaciones de Servicio para almacenamiento y expendio de diésel y gasolinas.



**Modelo 257**

MEDIDA	ACABADO	CLAVE
25 x 25 cm	Normal	SG257N08



**Modelo 258**

MEDIDA	ACABADO	CLAVE
18x25 cm	Reflejante	SG258N08

Etiqueta de vinil reflejante sobre estireno



**Modelo 259**

MEDIDA	ACABADO	CLAVE
25 x 25 cm	Normal	SG259N08



**Modelo 260**

MEDIDA	ACABADO	CLAVE
30 x 30 cm	Normal	SG260N12

Etiqueta de vinil sobre estireno



**Modelo 261**

MEDIDA	ACABADO	CLAVE
10 x 20 cm	Normal	SG261N02



**Modelo 262**

MEDIDA	ACABADO	CLAVE
10 x 20 cm	Normal	SG262N02



**Modelo 263**

MEDIDA	ACABADO	CLAVE
30 x 45 cm	Normal	SG263N22



**Modelo 264**

MEDIDA	ACABADO	CLAVE
30 x 45 cm	Normal	SG264N22



**Modelo 265**

MEDIDA	ACABADO	CLAVE
45 x 60 cm	Reflejante	SG265N18

Etiqueta de vinil reflejante sobre estireno



**Modelo 266**

MEDIDA	ACABADO	CLAVE
60 x 80 cm	Reflejante	SG266N21

Etiqueta de vinil reflejante sobre estireno



**Modelo 267**

MEDIDA	ACABADO	CLAVE
60 x 80 cm	Reflejante	SG267N21

Etiqueta de vinil reflejante sobre estireno

# ACRÍLICO CRISTAL

Características generales:  
 \*Fabricados en acrílico cristal de 2.5 mm  
 \*Acabado fotoluminiscente



**Modelo 268**

MEDIDA	ACABADO	CLAVE
20 x 20 cm	Fotoluminiscente	SH268A06U



**Modelo 269**

MEDIDA	ACABADO	CLAVE
20 x 20 cm	Fotoluminiscente	SH269A06U



**Modelo 270**

MEDIDA	ACABADO	CLAVE
20 x 20 cm	Fotoluminiscente	SH270A06U



**Modelo 271**

MEDIDA	ACABADO	CLAVE
20 x 20 cm	Fotoluminiscente	SH271A06U



**Modelo 272**

MEDIDA	ACABADO	CLAVE
20 x 20 cm	Fotoluminiscente	SH272A06U



**Modelo 273**

MEDIDA	ACABADO	CLAVE
20 x 20 cm	Fotoluminiscente	SH273A06U



**Modelo 274**

MEDIDA	ACABADO	CLAVE
20 x 20 cm	Fotoluminiscente	SH274A06U



**Modelo 275**

MEDIDA	ACABADO	CLAVE
15 x 20 cm	Fotoluminiscente	SH275A04U



**Modelo 276**

MEDIDA	ACABADO	CLAVE
15 x 20 cm	Fotoluminiscente	SH276A04U



**Modelo 277**

MEDIDA	ACABADO	CLAVE
20 x 20 cm	Fotoluminiscente	SH277A06U



**Modelo 278**

MEDIDA	ACABADO	CLAVE
15 x 20 cm	Fotoluminiscente	SH278A04U



**Modelo 279**

MEDIDA	ACABADO	CLAVE
20 x 25 cm	Fotoluminiscente	SH279A04U



### Modelo 280

MEDIDA	ACABADO	CLAVE
20 x 25 cm	Fotoluminiscente	SH280A07U



### Modelo 281

MEDIDA	ACABADO	CLAVE
20 x 25 cm	Fotoluminiscente	SH281A07U



### Modelo 282

MEDIDA	ACABADO	CLAVE
20 x 25 cm	Fotoluminiscente	SH282A07U



### Modelo 283

MEDIDA	ACABADO	CLAVE
15 x 15 cm	Fotoluminiscente	SH283A03U
20 x 20 cm	Fotoluminiscente	SH283A06U



### Modelo 284

MEDIDA	ACABADO	CLAVE
15 x 20 cm	Fotoluminiscente	SH284A04U
20 x 25 cm	Fotoluminiscente	SH284A07U



### Modelo 285

MEDIDA	ACABADO	CLAVE
15 x 20 cm	Fotoluminiscente	SH285A04U
20 x 25 cm	Fotoluminiscente	SH285A07U



### Modelo 286

MEDIDA	ACABADO	CLAVE
15 x 20 cm	Fotoluminiscente	SH286A04U
15 x 30 cm	Fotoluminiscente	SH286A05U
20 x 40 cm	Fotoluminiscente	SH286A11U



### Modelo 287

MEDIDA	ACABADO	CLAVE
15 x 20 cm	Fotoluminiscente	SH287A04U
15 x 30 cm	Fotoluminiscente	SH287A05U
20 x 40 cm	Fotoluminiscente	SH287A11U



### Modelo 288

MEDIDA	ACABADO	CLAVE
15 x 20 cm	Fotoluminiscente	SH288A04U
15 x 30 cm	Fotoluminiscente	SH288A05U
20 x 40 cm	Fotoluminiscente	SH288A11U



### Modelo 289

MEDIDA	ACABADO	CLAVE
25 x 30 cm	Fotoluminiscente	SH289A09U
34 x 40 cm	Fotoluminiscente	SH289A14U
50 x 60 cm	Fotoluminiscente	SH289A19U



### Modelo 290

MEDIDA	ACABADO	CLAVE
34 x 40 cm	Fotoluminiscente	SH290A14U
50 x 60 cm	Fotoluminiscente	SH290A19U



### Modelo 291

MEDIDA	ACABADO	CLAVE
20 x 20 cm	Fotoluminiscente	SH291A06U



### Modelo 292

MEDIDA	ACABADO	CLAVE
20 x 20 cm	Fotoluminiscente	SH292A06U



### Modelo 293

MEDIDA	ACABADO	CLAVE
15 x 20 cm	Fotoluminiscente	SH293A04U

# TIPO BANDERA

## DOBLE VISTA

### Características generales:

\*Fabricados en estireno, calibre 40 y acrílico cristal de 2.5 mm, acabado fotoluminiscente (opcional)

\*Favor de solicitarlos por modelo, tipo de material, medida y acabado



**Modelo 294**

MEDIDA	ACABADO	CLAVE
20 x 25 cm	Acrílico Fotoluminiscente	SI294A07U
20 x 25 cm	Estireno Fotoluminiscente	SI294F07U
30 x 40 cm	Estireno Fotoluminiscente	SI294F13U



**Modelo 295**

MEDIDA	ACABADO	CLAVE
20 x 25 cm	Acrílico Fotoluminiscente	SI295A07U
20 x 25 cm	Estireno Fotoluminiscente	SI295F07U
30 x 40 cm	Estireno Fotoluminiscente	SI295F13U



**Modelo 296**

MEDIDA	ACABADO	CLAVE
20 x 25 cm	Acrílico Fotoluminiscente	SI296A07U
20 x 25 cm	Estireno Fotoluminiscente	SI296F07U



**Modelo 297**

MEDIDA	ACABADO	CLAVE
25 x 25 cm	Acrílico Fotoluminiscente	SI297A08U
25 x 25 cm	Estireno Fotoluminiscente	SI297F08U



**Modelo 298**

MEDIDA	ACABADO	CLAVE
20 x 20 cm	Acrílico Fotoluminiscente	SI298A06U
20 x 20 cm	Estireno Fotoluminiscente	SI298F06U



**Modelo 299**

MEDIDA	ACABADO	CLAVE
20 x 20 cm	Acrílico Fotoluminiscente	SI299A06U
20 x 20 cm	Estireno Fotoluminiscente	SI299F06U



**Modelo 300**

MEDIDA	ACABADO	CLAVE
15 x 30 cm	Acrílico Fotoluminiscente	SI300A05U
15 x 30 cm	Estireno Fotoluminiscente	SI300F05U
20 x 40 cm	Acrílico Fotoluminiscente	SI300A11U
20 x 40 cm	Estireno Fotoluminiscente	SI300F11U



**Modelo 301**

MEDIDA	ACABADO	CLAVE
15 x 30 cm	Acrílico Fotoluminiscente	SI301A05U
15 x 30 cm	Estireno Fotoluminiscente	SI301F05U
20 x 40 cm	Acrílico Fotoluminiscente	SI301A11U
20 x 40 cm	Estireno Fotoluminiscente	SI301F11U



**Modelo 302**

MEDIDA	ACABADO	CLAVE
15 x 30 cm	Acrílico Fotoluminiscente	SI303A05U
15 x 30 cm	Estireno Fotoluminiscente	SI303F05U
20 x 40 cm	Acrílico Fotoluminiscente	SI303A11U
20 x 40 cm	Estireno Fotoluminiscente	SI303F11U



**Modelo 303**

MEDIDA	ACABADO	CLAVE
15 x 30 cm	Acrílico Fotoluminiscente	SI303A05U
15 x 30 cm	Estireno Fotoluminiscente	SI303F05U
20 x 40 cm	Acrílico Fotoluminiscente	SI303A11U
20 x 40 cm	Estireno Fotoluminiscente	SI303F11U



**Modelo 304**

MEDIDA	ACABADO	CLAVE
20 x 25 cm	Acrílico Fotoluminiscente	SI304A07U
20 x 25 cm	Estireno Fotoluminiscente	SI304F07U



**Modelo 305**

MEDIDA	ACABADO	CLAVE
15 x 15 cm	Acrílico Fotoluminiscente	SI305A03U
15 x 15 cm	Estireno Fotoluminiscente	SI305F03U

# ETIQUETAS

## ETIQUETAS PARA GABINETES

\*Impresas en adhesivo poliéster

**ROMPASE  
EN CASO DE  
INCENDIO**

### Modelo 306

MEDIDA	ACABADO	CLAVE
10 x 20 cm	Normal	SH306N02
10 x 20 cm	Fotoluminiscente	SH306F02

**ABRASE  
EN CASO DE  
INCENDIO**

### Modelo 308

MEDIDA	ACABADO	CLAVE
10 x 20 cm	Normal	SH308N02
10 x 20 cm	Fotoluminiscente	SH308F02

**EMPUJE**

### Modelo 310

MEDIDA	ACABADO	CLAVE
10 x 20 cm	Normal	SH310N02

**USESE  
EN CASO DE  
INCENDIO**

### Modelo 307

MEDIDA	ACABADO	CLAVE
10 x 20 cm	Normal	SH307N02
10 x 20 cm	Fotoluminiscente	SH307F02

**ROMPASE  
EN CASO DE INCENDIO  
BREAK IN CASE OF FIRE**

### Modelo 309

MEDIDA	ACABADO	CLAVE
10 x 20 cm	Normal	SH309N02
10 x 20 cm	Fotoluminiscente	SH309F02

**JALE**

### Modelo 311

MEDIDA	ACABADO	CLAVE
10 x 20 cm	Normal	SH311N02

## ETIQUETAS DE AGENTE EXTINGUIDOR

\*Impresas en vinil adhesivo

**POLVO QUIMICO SECO  
PARA FUEGO TIPO "ABC"**

### Modelo 312

MEDIDA	ACABADO	CLAVE
3.5 x 15 cm	Normal	SH312E23
5.5 x 25 cm	Normal	SH312E24

**HALOTRON  
PARA FUEGO TIPO "ABC"**

### Modelo 314

MEDIDA	ACABADO	CLAVE
3.5 x 15 cm	Normal	SH314E23
5.5 x 25 cm	Normal	SH314E24

**AGUA A PRESION (A.P.)  
PARA FUEGO TIPO "A"**

### Modelo 316

MEDIDA	ACABADO	CLAVE
3.5 x 15 cm	Normal	SH316E23
5.5 x 25 cm	Normal	SH316E24

**PURPURA K  
PARA FUEGO TIPO "BC"**

### Modelo 318

MEDIDA	ACABADO	CLAVE
3.5 x 15 cm	Normal	SH318E23

**EQUIPO DE PRESTAMO**

### Modelo 320

MEDIDA	ACABADO	CLAVE
3.5 x 15 cm	Normal	SJ320E23
5.5 x 25 cm	Normal	SJ320E24

**BIOXIDO DE CARBONO (CO<sub>2</sub>)  
PARA FUEGO TIPO "BC"**

### Modelo 313

MEDIDA	ACABADO	CLAVE
3.5 x 15 cm	Normal	SH313E23
5.5 x 25 cm	Normal	SH313E24

**AGENTE LIMPIO (HFC-236-FA)  
PARA FUEGO TIPO "ABC"**

### Modelo 315

MEDIDA	ACABADO	CLAVE
3.5 x 15 cm	Normal	SH315E23
5.5 x 25 cm	Normal	SH315E24

**FM 200  
PARA FUEGO TIPO "ABC"**

### Modelo 317

MEDIDA	ACABADO	CLAVE
3.5 x 15 cm	Normal	SH317E23
5.5 x 25 cm	Normal	SJ317E24

**ESPUMA (AFFF)  
PARA FUEGO TIPO "AB"**

### Modelo 319

MEDIDA	ACABADO	CLAVE
3.5 x 15 cm	Normal	SH319E23
5.5 x 25 cm	Normal	SH319E24

**AGENTE QUIMICO HUMEDO  
PARA FUEGO TIPO "K"**

### Modelo 321

MEDIDA	ACABADO	CLAVE
3.5 x 15 cm	Normal	SH321E01



## ETIQUETAS PARA TUBERÍAS

\*Con texto y flechas indicativas de dirección de fluidos

\*Impresas en vinil adhesivo

\*Para sacar la medida, se toma como referencia la circunferencia externa del tubo



**DISPONIBLE PARA:**  
 \*ENERGIA ELECTRICA  
 \*110 VOLTS.  
 \*220 VOLTS.  
 \*440 VOLTS.



**DISPONIBLE PARA:**  
 \*AGUA  
 \*AGUA NO POTABLE  
 \*AGUA POTABLE  
 \*AIRE



**DISPONIBLE PARA:**  
 \*GAS L.P.  
 \*GAS NATURAL  
 \*VAPOR  
 \*COMBUSTIBLE  
 \*AIRE COMPRIMIDO  
 \*ACIDO  
 \*ACEITE  
 \*AGUA CALIENTE  
 \*DESECHOS



**DISPONIBLE PARA:**  
 \*AGUA CONTRA  
 INCENDIO

MEDIDA (CIRCUNFERENCIA)	CLAVE
8 X 6 cm aproximadamente	R-01
13 X 10 cm aproximadamente	R-02
17 X 16 cm aproximadamente	R-03

## ETIQUETAS INSTRUCTIVAS Y/O DE RECARGA PARA EXTINTORES MARCA LIBRE

\*Impresas en vinil adhesivo

\*Disponibles en diferentes medidas

\*Diseño para los distintos tipos de agentes y capacidades: PQS, CO<sub>2</sub>, HFC-236-fa, AP, AFFF, Tipo K, etc.

\*Elaborados bajo la NOM-154-SCFI-2005



Récord



Collarín



Etiqueta Chica para PQS



Etiqueta Grande para PQS



Etiqueta para Unidad Móvil de PQS

## ETIQUETAS PERSONALIZADAS PARA DISTRIBUIDORES



Collarín



Etiqueta para PQS automotriz



Etiqueta Grande para PQS y Agente Especial



Etiqueta Grande para CO<sub>2</sub>



Etiqueta para Unidad Móvil de PQS

# SISTEMA GLOBALMENTE ARMONIZADO

Con la entrada en vigor de la Norma Oficial Mexicana NOM-018-STPS-2015, bajo el título de Sistema armonizado para la identificación y comunicación de peligros y riesgos por sustancias químicas peligrosas en los centros de trabajo, ALVEO pone a su consideración este nuevo aviso de carácter obligatorio, el cual tiene el firme propósito de prevenir daños a los trabajadores y al personal que actúa en caso de emergencia.

## Modelo Código de Almacenamiento

CÓDIGO DE ALMACENAMIENTO		
COLOR	CARACTERÍSTICAS DEL REACTIVO O ESTÁNDAR	FORMA DE ALMACENAMIENTO
R RED ROJO	INFLAMABLE	ALMACENAR EN ÁREA AISLADA PARA REACTIVOS INFLAMABLES
B BLUE AZUL	NOCIVO PARA LA SALUD TÓXICO SI SE INHALA, INGIERE O ABSORBE POR LA PIEL	ALMACENAR EN ÁREA SEGURA
Y YELLOW AMARILLO	AGENTES REACTIVOS Y OXIDANTES, PUEDEN REACTIVARSE VIOLENTAMENTE CON EL AIRE O AGUA U OTRAS SUSTANCIAS	ALMACENAR SEPARADO DE INFLAMABLES O COMBUSTIBLES
W WHITE BLANCO	CORROSIVOS, PUEDEN IRRITAR LA PIEL, OJOS O MUCOSAS	ALMACENAR EN CAMPANAS DE EXTRACCIÓN
G GREY GRIS	PRESENTAN UNA PELIGROSIDAD MODERADA DE CUALQUIERA DE LAS CATEGORÍAS DESCRITAS	ALMACENAMIENTO GENERAL DE REACTIVOS QUÍMICOS

## Modelo Sistema Globalmente Armonizado (SGA)

### SISTEMA GLOBALMENTE ARMONIZADO (SGA)

**Etiquetas SGA**  
La ilustración o continuación identifica los componentes de la etiqueta SGA. El diseño de la etiqueta actual y el esquema pueden variar y están sujetos a la dirección de la autoridad competente.

**Identificador del producto**  
Debe coincidir con el nombre químico que aparece en las Hojas de Datos de Seguridad de (Materiales).

**Pictogramas**  
Composiciones pictógrafas que visualmente transmiten la información sobre riesgos específicos.

**Declaraciones de Precaución**  
Describe las medidas recomendadas para minimizar o prevenir los efectos adversos resultantes de la exposición.

**Identificación del Proveedor**  
El nombre, dirección y teléfono del fabricante o proveedor.

**Palabra de advertencia**  
Indica el nivel relativo de la gravedad del peligro.

**Frases de Peligro**  
Una frase asignada que describe los riesgos del producto.

**Pictogramas SGA**

  
Llama (Inflamables)

  
Llama sobre círculo (Oxidantes)

  
Bomba explotando (Explosivos)

  
Corrosión (Corrosivos)

  
Botella de gas (Gases bajo presión)

  
Calavera y tibias cruzadas (Toxicidad aguda)

  
Signo de advertencia (Otros peligros)

  
Medio Ambiente (Peligros acuáticos)

  
Peligro para la salud (Peligro de toxicidad específica)

En el ejemplo aparecen los símbolos de peligro estándar que se utilizan en el SGA. Los símbolos pueden ser utilizados individualmente y en combinación para definir el riesgo o riesgos específicos del producto químico.

Modelos fabricados en estireno

MEDIDA	ACABADO	CLAVE
50 x 60 cm	Normal	SJ410S01
60 x 75 cm	Normal	SJ410S02

MEDIDA	ACABADO	CLAVE
50 x 60 cm	Normal	SJ410S10
60 x 75 cm	Normal	SJ410S11

Esta norma concuerda con el Sistema Globalmente Armonizado de Clasificación y Etiquetado de Productos Químicos (GHS, por sus siglas en inglés), propuesto por la ONU para trabajar de forma más segura. Este sistema busca normalizar y generar un código universal para la clasificación y etiquetado de productos químicos, a través de pictogramas que brindan una información más clara, concreta, visual y específica acerca de los riesgos y los consejos de prudencia.

### ETIQUETAS CON PICTOGRAMAS PARA IDENTIFICACIÓN DE RIESGOS

Elaboradas en vinil adhesivo blanco. Disponibles en medidas:

- 3.5 x 3.5 cm
- 19 x 19 cm
- 6.5 x 6.5 cm
- 26 x 26 cm
- 13 x 13 cm
- 38 x 38 cm

Solicítelas por el modelo y la medida, como en el siguiente ejemplo:

MODELO	MEDIDA	CLAVE
S 01	3.5 x 3.5 cm	SJ410E00
S 01	6.5 x 6.5 cm	SJ410E01
S 01	13 x 13 cm	SJ410E02
S 01	19 x 19 cm	SJ410E03
S 01	26 x 26 cm	SJ410E04
S 01	38 x 38 cm	SJ410E05



# SEÑALAMIENTOS ESPECIALES



**Modelo SF321**

MEDIDA	ACABADO	CLAVE
20 x 25 cm	Normal	SF321N07
30 x 40 cm	Normal	SF321N13

Modelo fabricado en estireno y vinil adhesivo.



**Modelo SF322**

MEDIDA	ACABADO	CLAVE
20 x 25 cm	Normal	SF322N07
30 x 40 cm	Normal	SF322N13

Modelo fabricado en estireno y vinil adhesivo.



**Modelo SF323**

MEDIDA	ACABADO	CLAVE
20 x 25 cm	Normal	SF323N07
30 x 40 cm	Normal	SF323N13

Modelo fabricado en estireno y vinil adhesivo.



**Modelo SF324**

MEDIDA	ACABADO	CLAVE
20 x 25 cm	Normal	SF324N07
30 x 40 cm	Normal	SF324N13

Modelo fabricado en estireno y vinil adhesivo.



**Modelo SN204**

MEDIDA	ACABADO	CLAVE
20 x 25 cm	Normal	SN204N07
35 x 50 cm	Normal	SN204N16

Modelo fabricado en estireno.



**Modelo SN205**

MEDIDA	ACABADO	CLAVE
20 x 25 cm	Normal	SN205N07
35 x 50 cm	Normal	SN205N16

Modelo fabricado en estireno.



**Modelo SN206**

MEDIDA	ACABADO	CLAVE
20 x 25 cm	Normal	SN206N07
35 x 50 cm	Normal	SN206N16

Modelo fabricado en estireno.



**Modelo SN207**

MEDIDA	ACABADO	CLAVE
20 x 25 cm	Normal	SN207N07
35 x 50 cm	Normal	SN207N16

Modelo fabricado en estireno.



**Modelo SN208**

MEDIDA	ACABADO	CLAVE
20 x 25 cm	Normal	SN208N07
35 x 50 cm	Normal	SN208N16

Modelo fabricado en estireno.



**Modelo SN209**

MEDIDA	ACABADO	CLAVE
20 x 25 cm	Normal	SN209N07
35 x 50 cm	Normal	SN209N16

Modelo fabricado en estireno.



**Modelo SN203**

MEDIDA	ACABADO	CLAVE
20 x 25 cm	Normal	SN203N07
30 x 40 cm	Normal	SN203N13

Modelo fabricado en estireno.



**Modelo SC831**

MEDIDA	ACABADO	CLAVE
20 x 25 cm	Normal	SC831N07
30 x 40 cm	Normal	SC831N13

Modelo fabricado en estireno.



Alta definición de imagen con calidad fotográfica  
\*Consulte condiciones con su Ejecutivo de Ventas